



GRILLES & RIDEAUX MÉTALLIQUES

Sécurité de tous les accès



LA TOULOUSAINE

L'architecte de votre sécurité

la-toulosaine.com





ÉDITO

01

L'ARCHITECTE DE VOTRE SÉCURITÉ

Choisir LA TOULOUSAINE, c'est choisir une marque de professionnels qui défend depuis 6 décennies des valeurs fortes, qui maîtrise la conception de produits reconnus pour leur fiabilité et leur qualité irréprochable, qui prône l'amour du travail bien fait et la satisfaction de ceux qui utilisent chaque jour ses produits : VOUS.

LA TOULOUSAINE sera toujours à vos côtés pour garantir votre sécurité et mettre en valeur votre patrimoine. Vous êtes unique, votre rideau métallique aussi !

C'est pourquoi plus de 300 techniciens, designers, opérateurs et service clients oeuvrent chaque jour sur notre site de Toulouse pour vous trouver une solution sur mesure et vous assurer les délais les plus courts du marché !

Un bon produit, c'est aussi une pose de qualité assurée par le plus grand réseau de professionnels reconnus en France.

Projetez-vous dès aujourd'hui dans l'avenir, en choisissant LA TOULOUSAINE, leader 100% français.



- 3 Nous innovons depuis 60 ans pour votre sécurité
 - 4 Faites le choix du N°1
 - 5 Nos domaines d'application
 - 6 La sécurité des biens et des personnes
 - 8 Le confort des utilisateurs
 - 10 L'esthétique et la luminosité
 - 12 Une sécurité certifiée conforme
-



- 14 MURAX Protect 1627
 - 15 MURAX Isolé
 - 16 MURAX 110 Plein
 - 17 MiniMax
 - 18 MURAX Ridobox
 - 19 MURAX 110 Microperforé
 - 20 MURAX Grand Vision
 - 21 MURAX Vision
-



- 23 DENTEL
 - 24 DELIAL
-



- 28 Dispositions
 - 29 Zones de réservation
 - 29 Coulisses
 - 30 Motorisations
 - 30 Accessoires de commande
 - 31 Autres options
-

Sommaire

Nous innovons depuis 60 ans pour votre sécurité



UNE HISTOIRE 100% FRANÇAISE

- Une expérience de plus de 60 ans en France et à l'étranger
- Un site de production de 80Ha dont 30Ha couverts
- 2 millions de produits installés
- Le leader du marché Grilles & Rideaux
- Une qualité haut de gamme récompensée
- Le plus grand réseau de professionnels recommandés en France

UNE QUALITÉ DE SERVICES UNIQUE ET ENVIÉE

- Les délais les plus courts du marché
- Des devis instantanés
- Produits sur mesure aux solutions infinies
- Assistance technique de proximité
- Engagements RSE

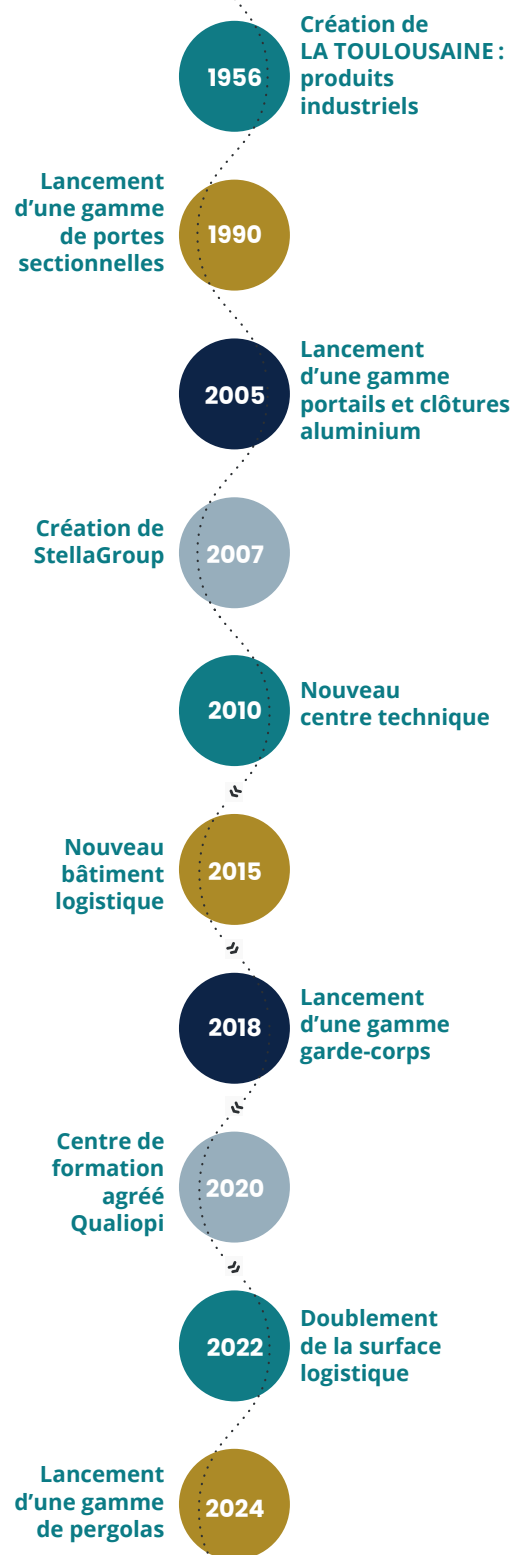

Faites le choix du n°1



LE RIDEAU MÉTALLIQUE EST LA FERMETURE LA PLUS UTILISÉE POUR SÉCURISER LES ACCÈS.

En plus d'être un retardateur d'effraction efficace et reconnu, il est un élément extrêmement dissuasif. Les meilleures alarmes, les vitrages les plus performants n'ont pas cette qualité.

- Optez pour un rideau Murax et découragez les voleurs
- Faites le choix La Toulousaine et offrez-vous les services du n°1 de la fermeture de sécurité en France
- La Toulousaine propose la lame finale la plus épaisse du marché. 30% de matière et de sécurité en +

Murax Granvision avec lame finale en aluminium extrudé



Nos domaines d'application



ETABLISSEMENT BANCAIRE



CENTRE COMMERCIAL



ENTREPÔT

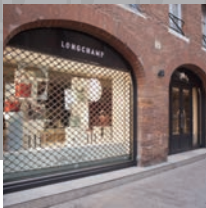

COMMERCE CENTRE-VILLE



BÂTIMENT INDUSTRIEL



GARE / ERP / AÉROPORT

La sécurité des biens et des personnes





MICRO-CONTACT DE SÉCURITÉ

Coupe l'alimentation moteur au verrouillage de la serrure

- ✓ Risque d'accident limité
- ✓ Violation de la boîte à clé sans incidence



COULISSES G80

Renforce la résistance en cas de pression

- ✓ Du vent (ou fortes rafales)
- ✓ Lors d'une tentative d'intrusion



DOUBLE DÉBRAYAGE

Permet un accès de l'intérieur et de l'extérieur en cas de coupure de courant



STOP-CHUTE BREVETÉ

Fonctionne comme une ceinture de sécurité

- ✓ Efficace pour stopper la chute du tablier
- ✓ Simple à débloquer



SERRURE DE SÉCURITÉ À POMPE VAK

Protège en un tour de clé

- ✓ Dissuasif
- ✓ Mécanique de précision



SABOT D'ANCRAGE AU SOL

Offre un 3eme point de verrouillage

- ✓ Dissuasif
- ✓ Renfort de la lame finale



RENFORT DE COULISSE G80

Evite la déformation des coulisses en cas de pression

- ✓ Au vent
- ✓ A l'intrusion
- ✓ Protège des émeutes



LAME FINALE RENFORCÉE

30% plus résistant

- ✓ Epaisseur 20/10ème
- ✓ Avec cornière de renfort



LE + LA TOULOUSAIN

- ➔ Tous nos axes à ressorts sont équipés de plats bombés qui accroissent la rigidité de l'axe et assurent une meilleure tenue des attaches tabliers
- ➔ Tous nos points de soudure sont recouverts de galvanisation à froid

Le confort des utilisateurs





MOTORISATION

Simplifie et sécurise la manoeuvre du rideau

- ✓ Sans effort
- ✓ Meilleure durée de vie due à la régularité du mouvement

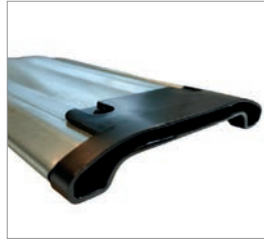

EMBOUIT ANTI-BRUIT (PAR DÉFAUT)

Limite le contact des lames avec les coulisses

- ✓ Atténue le bruit
- ✓ Améliore le maintien du tablier

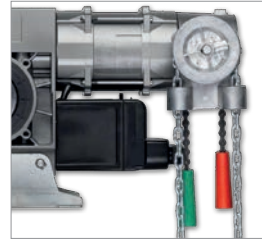

TREUIL À CHÂÎNE

Permet une ouverture manuelle simple en cas de coupure de courant

- ✓ Rapide
- ✓ Sans effort depuis le sol



BOÎTE À CLÉ BIPOLAIRE

Permet d'actionner 2 rideaux simultanément

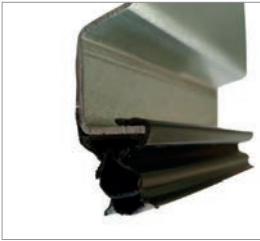

JOINT D'ÉTANCHÉITÉ À CLIPPER

Epouse parfaitement le sol à la fermeture

- ✓ Protège des projections extérieures
- ✓ Facile à changer



BOITIER SLIM ET SAFETY BOX

Simplifie la manoeuvre de débrayage

- ✓ Intuitif avec ses pictogrammes intégrés
- ✓ Sans autre outil que la clé
- ✓ A encastrer pour le Slim ou en applique pour le Safety Box



BOÎTE À CLÉ DE DÉBRAYAGE

Evite la perte d'exploitation en cas de coupure de courant



CAISSON

Protège l'enroulement du rideau

- ✓ 7 types de poses
- ✓ Laquage au choix
- ✓ Pan coupé pour plus de lumière
- ✓ Maintenance facile



LE + LA TOULOUSAIN

RIDEAU MURAX ISOLÉ

La sécurité avec l'isolation en plus

- Coefficient U = 3,47 W/m²K
- Rigidité des lames
- Isolation phonique : - 27dB



L'esthétique et la luminosité



CONFORT LUMINEUX

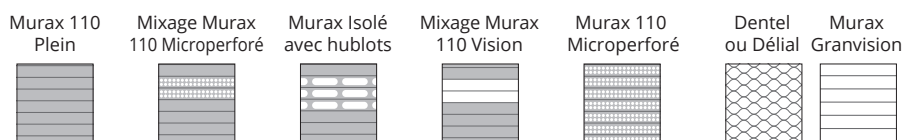

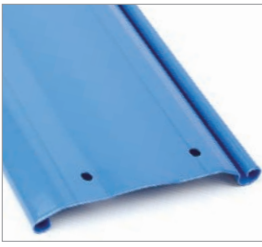

LAQUAGE

Harmonise le rideau à la façade

- ✓ Respect du concept magasin
- ✓ Qualité thermolaquage à poudre polyester



CAISSON

Protège l'enroulement du rideau

- ✓ 7 types de poses
- ✓ Laquage au choix
- ✓ Pan coupé pour plus de lumière
- ✓ Maintenance facile



HUBLOTS MURAX ISOLÉ

Offre la lumière sans compromis

- ✓ Parfaite étanchéité
- ✓ Nombre et positionnement au choix



CONSOLES MOBILES (MURAX GRANVISION ET MURAX ISOLÉ)

Supprime le ventre du tablier

- ✓ Effet mur de verre
- ✓ Allonge la durée de vie du rideau



PERSONNALISATION

Possibilité de laquer au choix :

- ✓ Lames
- ✓ Lame finale
- ✓ Coulisses
- ✓ Caisson



DÉLIAL

Respecte l'architecture d'antan

- ✓ Idéal pour lieux classés
- ✓ Réservations minimales
- ✓ Laquage RAL au choix



MIXAGE

A chaque besoin, son rideau

- ✓ Passage de lumière
- ✓ Besoin d'aération



LE +
LA TOULOUSAIN

DÉCOR NUMÉRISÉ

Quand votre rideau métallique devient un outil de communication (sur étude technique)

BANDE DE PROTECTION POUR RIDEAU LAQUÉ

- ✓ Chaque boîte à ressort est recouverte par une bande de protection en caoutchouc de 8 mm d'épaisseur qui empêche le tablier d'entrer en contact avec les composants du rideau !
Proposé de série sur rideau plein et microperforé, prélaqué ou thermolaqué.

Sécurité certifiée conforme

QU'EST CE QUE LA NORME EN 1627 CLASSE CR3 ?

LA SÉCURITÉ CERTIFIÉE CONFORME



Le rideau Murax Protect 1627 a passé les tests à l'effraction avec succès de la norme européenne EN 1627 classe CR3, suite aux essais réalisés dans un laboratoire accrédité, le CNPP.

Cette norme témoigne de la résistance à l'effraction de notre produit au travers d'essais statiques, dynamiques et manuels.

LES ESSAIS

→ EN 1628 : Essais statiques

L'essai statique consiste à appliquer à l'aide d'un vérin hydraulique une charge en différents points de l'élément. Les charges d'essai, la durée de l'essai et les déformations maximales autorisées sont fonction de la classe de résistance visée.

→ EN 1629 : Essais dynamiques

Essai effectué suite à la réussite des essais statiques, Il consiste à laisser tomber une masse en différents endroits prédéfinis de l'élément (centre et angles). La hauteur et la masse sont en fonction de la classe visée.

→ EN 1630 : Résistance aux tentatives manuelles d'effraction

Essai effectué suite à la réussite des essais statiques et dynamiques. L'essai permet de déterminer les points les plus faibles et vulnérables ainsi que les outils les plus efficaces parmi ceux à disposition. Les jeux d'outils pour une classe de résistance donnée sont constitués d'outils spécifiques à cette classe, et de ceux des classes précédentes.

→ La durée totale efficace de l'essai est déterminée en fonction de la classe visée.

POUR UNE RÉSISTANCE OPTIMALE

Lame 12/10^{ème}



Coulisse G80



VERROUILLAGE HAUTE SÉCURITÉ



Serrure de sécurité

- Serrure équipée d'une pompe VAK Picard-serrures, équipant leurs serrures haute sécurité A2P
- Souplesse de fonctionnement
- Verrouillage en un tour de clé
- Mécanique de précision
- Verrou, capot de protection autour de la serrure et écrous haute sécurité



13

NOS RIDEAUX



LA TOULOUSAINE

L'architecte de votre sécurité

Murax Protect 1627

LA SÉCURITÉ MAXIMUM

Murax Protect 1627 option laquage



Notre rideau Murax Protect 1627 répond intégralement à la norme EN 1627, classe CR3. Cette norme témoigne de la résistance à l'effraction de notre produit au travers d'essais statiques, dynamiques et manuels. Il est un rempart efficace aux effractions et aux émeutes.

Serrure à pompe VAK



BANDE DE PROTECTION POUR RIDEAU LAQUÉ

- ❖ Chaque boîte à ressort est recouverte par une **bande de protection en caoutchouc de 8 mm** d'épaisseur qui empêche le tablier d'**entrer en contact** avec les composants du rideau !
Proposé de série sur rideau plein et microperforé, prélaqué ou thermolaqué.

→ Limites dimensionnelles

- Largeur maxi (coulisses comprises) : 6260 mm
- Hauteur maxi (coulisses comprises) : 4500 mm

→ Tablier

- Lames pleines au profil exclusif en acier galvanisé 275g/m² avec un pas de 110 mm
- Epaisseur des lames 12/10^{ème}
- Embouts anti-arrachement

→ Lame finale

- Lame pleine renforcée en acier galvanisé 275 g/m² d'aspect identique au tablier avec un pas de 125 mm
- Cornière de renfort de 50 x 25 mm en 28/10^{ème} en acier galvanisé 275 g/m²
- Epaisseur 20/10^{ème}

→ Coulisses G80

- Coulisses de sécurité 80 X 50 mm en acier galvanisé, épaisseur : 3 mm

- Sabots de renfort en acier galvanisé soudés sur coulisses, épaisseur : 10 mm

→ Verrouillage

- Serrure à pompe VAK, à 2 points d'ancrage sur lame finale
- Tringles et guides tringles renforcés
- Option : Sabot d'ancrage au sol monobloc

→ Classification vent

- Jusqu'à Classe 5 suivant dimensions et options

→ Fonctionnement

- Manuel (selon dimensions)
- Motorisé avec possibilité de contact maintenu, mixte, impulsion ou automatique

→ Options

- Voir page 31

Finition tablier

Galvanisé

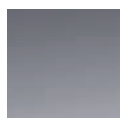

En option

Thermolaquage



Plus de 180 couleurs Ral au choix

Le + sécurité

Murax Protect 1627 A2P CR3
Certificat n°3003.62

A2P CR3

Murax Isolé

CONFORT ET SÉCURITÉ

Murax Isolé prélaqué Ral 9006 option hublots

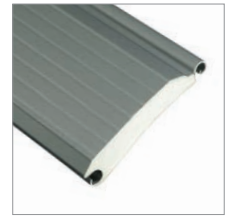

Le rideau Murax Isolé est conçu pour protéger votre local tout en apportant une isolation thermique et phonique.

Avec son option d'ouverture rapide, il offre une solution tout-en-un qui combine la rapidité d'une porte souple avec la sécurité d'un rideau isolé.

→ Limites dimensionnelles

- Largeur⁽¹⁾ : de 1 100 à 8 160 mm
- Hauteur⁽²⁾ : de 800 à 6200 mm*
- Pour toutes autres dimensions, nous consulter

→ Tablier

- Lame double peau en acier galvanisé 4/10^{ème}. Pas de 95 mm. Isolation par mousse injectée de Polyuréthane dure
- Coefficient de transfert thermique : U : 3,47 W/m²K, Isolation phonique RW : - 27 dB

→ Lame finale

- Lame en aluminium sans serrure avec joint caoutchouc

→ Classification vent

- Jusqu'à classe 3 suivant dimensions et options

→ Fonctionnement

- Motorisé avec possibilité de contact maintenu, mixte, impulsion ou automatique

→ Consoles Mobiles (suivant configuration)

- Suppression du ventre du tablier
- Durée de vie allongée du rideau

→ Options

- Voir page 31

Ouverture rapide en option

La solution tout-en-un pour sécuriser, isoler et libérer le passage rapidement !

L'option ouverture rapide permet de combiner les fonctions d'une porte souple et d'un rideau et de réaliser ainsi une économie d'investissement.

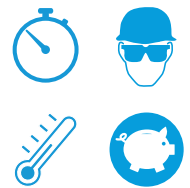

Finition tablier

Galvanisé verni	Ral 9006	Ral 9007	Blanc	Ral 9002	Ral 7016
Ral 5010	Ral 3000	Ral 8014	Ral 6009	Ral 7005	Ral 7044

Options spécifiques



Moteur rapide 50 cm/s à la montée



Rangée(s) de grilles de ventilation
Grilles : 100 x 55 mm
6 grilles de ventilation / ml



Rangée(s) de hublots
Hublots : 100 x 55 mm
6 hublots / ml



Crochets anti-arrachement

(1) Largeur coulisses comprises. (2) Hauteur enroulement non compris.

* Si 7160 < LB ≤ 8160 alors HA ≤ 4700 mm

Photos et schémas non contractuels - Les couleurs doivent être validées sur nuancier.

Murax 110 plein

FERMETURE TOTALE POUR UN MAXIMUM DE PROTECTION



Rideau Murax 110 option prélaqué Blanc



Grâce à son profil de lame exclusif et sa lame finale en 20/10^{ème}, le rideau Murax 110 offre une rigidité maximum et répond aux plus hautes exigences de sécurité. Il offre le meilleur rapport qualité/prix. Il est le plus vendu en France.

Rideau Murax 110 galvanisé grande hauteur



Rideau Murax 110 options prélaqué Blanc et mixage Murax Vision



BANDE DE PROTECTION POUR RIDEAU LAQUÉ

- Chaque boîte à ressort est recouverte par une **bande de protection en caoutchouc de 8 mm** d'épaisseur qui empêche le tablier d'entrer en contact avec les composants du rideau !
Proposé de série sur rideau plein et microperforé, prélaqué ou thermolaqué.

→ Limites dimensionnelles

- Largeur⁽¹⁾ : de 750 à 13 660 mm
- Hauteur⁽²⁾ : de 800 à 10 500 mm avec un poids maximum de 1 200 Kg
- Pour toutes autres dimensions, nous consulter

→ Tablier

- Lames pleines au profil exclusif en acier galvanisé 275g/m² avec un pas de 110 mm
- 4 épaisseurs de lames disponibles (6, 8, 10 et 12/10^{ème}) suivant dimensions, types de tabliers ou exigence particulière
- Embouts anti-bruit par défaut
- Crochets anti-arrachement en option

→ Lame finale

- Lame pleine renforcée en acier galvanisé 275 g/m² d'aspect identique au tablier avec un pas de 125 mm
- Epaisseur 20/10^{ème} en galvanisé, 15/10^{ème} en prélaqué

- Option : Joint bas à clipper

→ Mixage

- Possibilité de mixage des rideaux Murax 110 avec lames microperforées, lames Vision ou grille Dentel

→ Verrouillage

- Serrure à canon européen et à 2 points d'ancrage sur lame finale

→ Classification vent

- Jusqu'à classe 5 suivant dimensions et options

→ Fonctionnement

- Manuel (selon dimensions)
- Motorisé avec possibilité de contact maintenu, mixte, impulsion ou automatique

→ Prérequis pour le rideau A2P CR3

- Tablier galvanisé
- Coulisse GV
- Cornières lames finales
- Serrure à pompe VAK

Finition tablier

Galvanisé Prélaqué

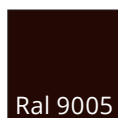
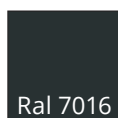
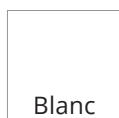
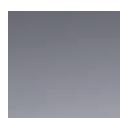

En option

Thermolaquage



Plus de 180 couleurs Ral au choix

Le + sécurité

Murax 110 Plein A2P CR3
Certificat n°3003.62

A2P CR3

MiniMax

RIDEAU MÉTALLIQUE DE SÉCURITÉ



MiniMax rideau métallique de sécurité Ral 9005



Le rideau métallique de sécurité MiniMax est la solution idéale pour sécuriser les locaux professionnels, collectifs, tertiaires et d'habitation en toute discrétion et avec beaucoup de facilité. Certifié A2P R2*, il est doté de lames en acier et d'un dispositif de verrouillage automatique à la fermeture.

Grâce à son encombrement réduit et sa conception « toutes options », le MiniMax allie sécurité, confort, esthétique et économie.

MiniMax, rideau métallique de sécurité, blanc



→ Limites dimensionnelles**

- Largeur de baie (coulisses comprises) : de 1010 à 4190 mm
- Hauteur de baie (enroulement non compris) : de 800 à 3000 mm

→ Tablier

- Lames pleines au profil exclusif en acier galvanisé 275g/m² avec un pas de 47 mm d'une épaisseur de lames 6 ou 8/10^{ème}
- En option : prélaqué blanc ou laqué époxy RAL au choix

→ Lame finale

- Lame pleine renforcée en acier galvanisé 275g/m² d'aspect identique au tablier avec un pas de 88 mm d'une épaisseur 15/10^{ème} galvanisé
- En option : prélaqué blanc ou thermolaqué RAL au choix
- Option : Joint bas

→ Coulisses

- En aluminium prélaqué blanc

→ Verrouillage

- Verrous automatiques en partie haute du tablier (DVA)

→ Caisson

- En standard
- Joues 250 en aluminium prélaqué blanc ou laqué époxy RAL au choix
- Tôles de caisson 250 en acier prélaqué blanc ou laqué époxy RAL au choix

→ Fonctionnement

- Manuel (selon dimensions)
- Motorisé avec possibilité de contact maintenu, mixte, impulsion ou automatique

→ * Prérequis pour le rideau A2P R2

- coulisses 95
- tablier 8/10^{ème}
- Pose en applique
- En enroulement intérieur
- Commande par boîte à boutons
- Manœuvre motorisée uniquement

Finition tablier

Galvanisé

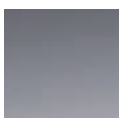

Prélaqué

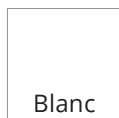

En option

Thermolaquage



Plus de 180 couleurs Ral au choix

Le + sécurité

MiniMax A2P R2
Certificat n°2872.62

A2P R2

(1) Largeur coulisses comprises. (2) Hauteur enroulement non compris.

** Manoeuvre manuelle disponible selon dimensions (tirage direct ou par treuil)

Photos et schémas non contractuels - Les couleurs doivent être validées sur nuancier.

Murax Ridobox

LA SOLUTION DES BÂTIMENTS DE STOCKAGE

Murax Ridobox option laqué Ral 8017



Le Murax Ridobox est idéal pour la fermeture des box de stockage situés dans une enceinte sécurisée.

En plus d'être économique, le double verrouillage extérieur par cadenas permet à l'exploitant d'en maîtriser l'accès.

Verrou pour double cadenas extérieur (non fournis)



EXCLUSIVITÉ
LA TOULOUSAINNE

Murax Ridobox option laqué Ral 8017



→ 4 dimensions

- LA 1000 mm x HA 2000 mm
- LA 1500 mm x HA 2000 mm
- LA 2000 mm x HA 2000 mm
- LA 2500 mm x HA 3000 mm

→ Tablier

- Lames pleines au profil exclusif en acier galvanisé 275g/m² avec un pas de 110 mm
- 2 épaisseurs de lames disponibles (6/10^{ème} et 8/10^{ème}) suivant dimensions, types de tabliers ou exigence particulière
- Options : embouts anti-bruit

→ Lame finale

- Lame pleine renforcée en acier galvanisé 275 g/m² d'aspect identique au tablier avec un pas de 125 mm
- Epaisseur 20/10^{ème} en galvanisé, 15/10^{ème} en prélaqué
- 2 butées renforcées en acier galvanisé 40/10^{ème}
- Poignée de tirage en acier chromé
- Option : Joint bas à clipper

→ Verrouillage

- 2 verrous Box
- Condamnation par cadenas (2 par verrou)

→ Classification vent

- Jusqu'à classe 3 suivant dimensions

→ Fonctionnement

- Manuel

→ Options

- Voir page 31

BANDE DE PROTECTION POUR RIDEAU LAQUÉ

- ☑ Chaque boîte à ressort est recouverte par une **bande de protection en caoutchouc de 8 mm** d'épaisseur qui empêche le tablier d'entrer en contact avec les composants du rideau !
Proposé de série sur rideau plein et microperforé, prélaqué ou thermolaqué.

Finition tablier

Galvanisé



Prélaqué

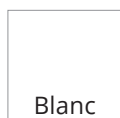

Blanc

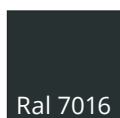

Ral 7016

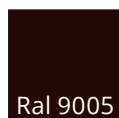

Ral 9005

En option

Thermolaquage



Plus de 180
couleurs Ral
au choix

Murax 110 Microperforé

JOUEZ AVEC LA LUMIÈRE

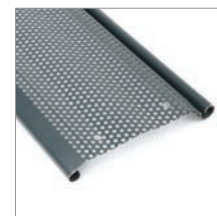

Rideau Murax 110 Microperforé option thermolaquage



Alliance de la sécurité et de la transparence avec un ajourage qui permet la valorisation de votre vitrine et une circulation de l'air.

Il est particulièrement apprécié pour des commerces de rue ou en galerie marchande.

Rideau Murax 110 Microperforé option thermolaquage



Rideau Murax 110 Microperforé option thermolaquage

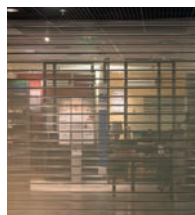

BANDE DE PROTECTION POUR RIDEAU LAQUÉ

- Chaque boîte à ressort est recouverte par une **bande de protection en caoutchouc de 8 mm** d'épaisseur qui empêche le tablier d'entrer en contact avec les composants du rideau !
Proposé de série sur rideau plein et microperforé, prélaqué ou thermolaqué.

→ Limites dimensionnelles

- Largeur(1) : de 750 à 12 160 mm
- Hauteur(2) : de 800 à 7 000 mm avec un poids maximum de 1 200 Kg
- Pour toutes autres dimensions, nous consulter

→ Tablier

- Lames microperforées en acier galvanisé 275 g/m² avec 33% d'ajour et un pas de 110 mm
- 3 épaisseurs de lames disponibles (6, 8, 10/10^{ème}) suivant dimensions, types de tabliers ou exigence particulière
- Embouts anti-bruit par défaut
- Crochets anti-arrachement de résistance au vent jusqu'à la classe 5 en option

→ Lame finale

- Lame pleine renforcée en acier galvanisé 275 g/m² d'aspect identique au tablier avec un pas de 125 mm
- Epaisseur 20/10^{ème} en galvanisé,

15/10^{ème} en prélaqué

- Option : Joint bas à clipper

→ Mixage

- Possibilité de mixage des rideaux microperforés avec lames pleines au pas de 110

→ Verrouillage

- Serrure à canon européen et à 2 points d'ancrage sur lame finale

→ Fonctionnement

- Manuel (selon dimensions)
- Motorisé avec possibilité de contact maintenu, mixte, impulsion ou automatique

→ Prérequis pour le rideau A2P R3

- Tablier galvanisé
- Coulisse GV
- Cornières lames finales
- Serrure à pompe VAK
- Pose applique (enroulement intérieur)

Finition tablier

Galvanisé



Prélaqué

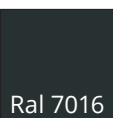
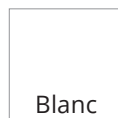

Ral 7016

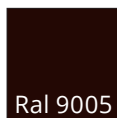

Ral 9005

En option

Thermolaquage



Plus de 180 couleurs Ral au choix

Le + sécurité

Murax 110 microperforé
Certificat n°3133.62

A2P R3

Murax GranVision

ASSUREZ UNE HAUTE PROTECTION À VOTRE VITRINE

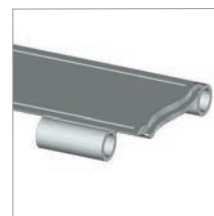

Murax GranVision lame finale aluminium



→ Limites dimensionnelles

- Largeur de baie (largeur coulisses comprises) : de 800 à 7 300 mm
- Hauteur de baie (enroulement non compris) : de 800 à 5 000 mm
- Pour toutes autres dimensions, nous consulter

→ Tablier assemblé

- Constitué de maillons transparents en polymère composite personnalisé (PCP) et de crochets en aluminium anodisé, ton naturel
- Traité anti-UV dans la masse
- Les maillons (424 mm x 100 mm) sont montés en quinconce et assemblés entre eux par 9 points d'ancrage avec des tubes en aluminium anodisés (Ø 16 mm)

→ Lame finale

- Lame finale renforcée en aluminium brut avec un pas de 140 mm équipée d'un joint d'étanchéité noir
- En option : thermolaquage RAL au choix

→ Verrouillage

- Serrure à canon européen et à 2 points d'ancrage sur lame finale

→ Coulisse

- Coulisses renforcées en aluminium brut de 70 * 60 mm ou 110 * 60 mm avec joints noirs
- En option : thermolaquage RAL au choix

→ Fonctionnement

- Manuel (selon dimensions)
- Motorisé avec possibilité de contact maintenu, mixte, impulsion ou automatique

→ Consoles Mobiles

(suivant configuration)

- Suppression du ventre du tablier
- Durée de vie allongée du rideau

→ Option A2P R3

- Serrure à pompe VAK avec tringles renforcées
- Carters de protection de la serrure à pompe VAK

→ Prérequis pour le rideau A2P R3

- Pose en applique

Finition lame finale et coulisses

Aluminium



Thermolaquage

En option :



Plus de 180 couleurs Ral au choix

Le + sécurité

Murax GranVision A2P R3
Certificat n°2861.62

A2P R3

Murax Vision

VALORISEZ VOTRE VITRINE

Rideau Murax 110 option Prélaquage
Blanc et mixage lames Vision



Murax Vision



→ Limites dimensionnelles

- Largeur (coulisses comprises) : de 750 à 8 200 mm
- Hauteur (enroulement non compris) : de 800 à 5 000 mm
- Pour toutes autres dimensions, nous consulter

→ Tablier

- Maillons 100 % transparents traités anti-UV dans la masse, montés en quinconce et assemblés entre eux avec des tubes en aluminium anodisé de 16 mm de diamètre
- Epaulement anti-contact évitant les rayures à l'enroulement
- Résistance au feu : M2
- Dimensions des maillons : 360 x 85 mm

→ Lames d'enroulement

- 3 lames pleines en acier galvanisé 275 g/m² d'un pas de 110 mm

→ Lame finale

- Lame pleine renforcée en acier galvanisé 275 g/m² avec un pas de 125 mm
- Epaisseur 20/10^{ème} en galvanisé, 15/10^{ème} en prélaqué
- Option : Joint bas à clipper

→ Mixage

- Possibilité de mixage des rideaux Vision avec des lames pleines au pas de 110

→ Verrouillage

- Serrure à canon européen et à 2 points d'ancrage sur lame finale

→ Fonctionnement

- Manuel (selon dimensions)
- Motorisé avec possibilité de contact maintenu, mixte, impulsion ou automatique

→ Prérequis pour le rideau A2P R2

- Pose en applique
- En enroulement intérieur
- La lame finale doit être en GALVA (20/10^{ème})
- LB ≤ 8200 X HA ≤ 5000 mm
- Tablier sans mixage

Finition lame finale et lames d'enroulement

Galvanisé



En option :

Prélaqué

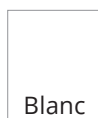

Blanc



Ral 7016



Ral 9005

Thermolaquage



Plus de 180
couleurs Ral
au choix

Le + sécurité

Murax Vision A2P R2
Certificat n°2818.62

A2P R2

* Lames d'enroulement fournies en finition galvanisée.

Photos et schémas non contractuels - Les couleurs doivent être validées sur nuancier.



22

NOS GRILLES



LA TOULOUSAINNE

L'architecte de votre sécurité

Dentel

PROTÉGEZ EN FINESSE

Grille Dentel



La grille Dentel est idéale pour les commerces souhaitant offrir une grande visibilité sur leur vitrine.

Rideau Murax110 option mixage Dentel



Grille Dentel



→ **Limites dimensionnelles**

- Largeur⁽¹⁾ : de 750 à 12 100 mm
- Hauteur⁽²⁾ : de 800 à 8 000 mm
- Pour toutes autres dimensions, nous consulter

→ **Tablier**

- Tubes ondulés de 14 mm de diamètre en acier galvanisé 275 g/m² reliés par des agrafes spéciales double renfort en acier galvanisé
- 70% d'ajour
- Livré avec 2 lames par défaut

→ **Lame d'enroulement**

- 3 lames pleines en acier galvanisé 275 g/m² d'un pas de 110 mm

→ **Lame finale**

- Lame pleine renforcée en acier galvanisé 275 g/m² d'un pas de 125 mm
- Epaisseur 20/10ème

- Option : Joint bas à clipper

→ **Mixage**

- Possibilité de mixage de la grille Dentel avec des lames pleines d'un pas de 110

→ **Verrouillage**

- Serrure à canon européen et à 2 points d'ancrage avec cache tringle intégré dans la lame finale

→ **Fonctionnement**

- Manuel (selon dimensions)
- Motorisé avec possibilité de contact maintenu, mixte, impulsion ou automatique

→ **Options**

- Voir page 31

Finition tablier

Galvanisé



En option finition lame finale et coulisses

Thermolaquage



Plus de 180 couleurs Ral au choix

Caissons



Mixage



(1) Largeur coulisses comprises. (2) Hauteur enroulement non compris.
Photos et schémas non contractuels - Les couleurs doivent être validées sur nuancier.

Déliat

ADAPTABLE EN TOUTE SITUATION



Simple d'installation, la grille Déliat est une grille extensible et coulissante roulante au sol en acier galvanisé.

Grille extensible Déliat



Grille extensible thermolaquée Déliat



Grille extensible Déliat



→ Dispositions

	En applique	En tableau	En tableau sur poteau pivotant
1 vantail			
2 vantaux			

→ Limites dimensionnelles

- Largeur (replis et battue compris) : de 500 à 10 000 mm (3 500 par vantail pivotant)
- Hauteur (rail haut et bas compris) : de 800 à 3 000 mm
- Pour toutes autres dimensions, nous consulter

→ Tablier

- En 1 ou 2 vantaux
- Fixe ou pivot
- Epaisseur 20/10^{ème}

- Barreaux verticaux en forme de U reliés entre eux par des croisillons articulés
- L'ensemble est en acier galvanisé 275 g/m²

→ Rails bas

- Fixes
- Relevables ou amovibles

→ Verrouillage

- Serrure à 2 points d'ancrage
- Option : cravate avec cadenas blindé

→ Fonctionnement

- Manuel

Finition tablier

Galvanisé

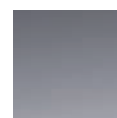

Thermolaquage en option (HB Maxi ≤2800 mm)



Plus de 180 couleurs Ral au choix

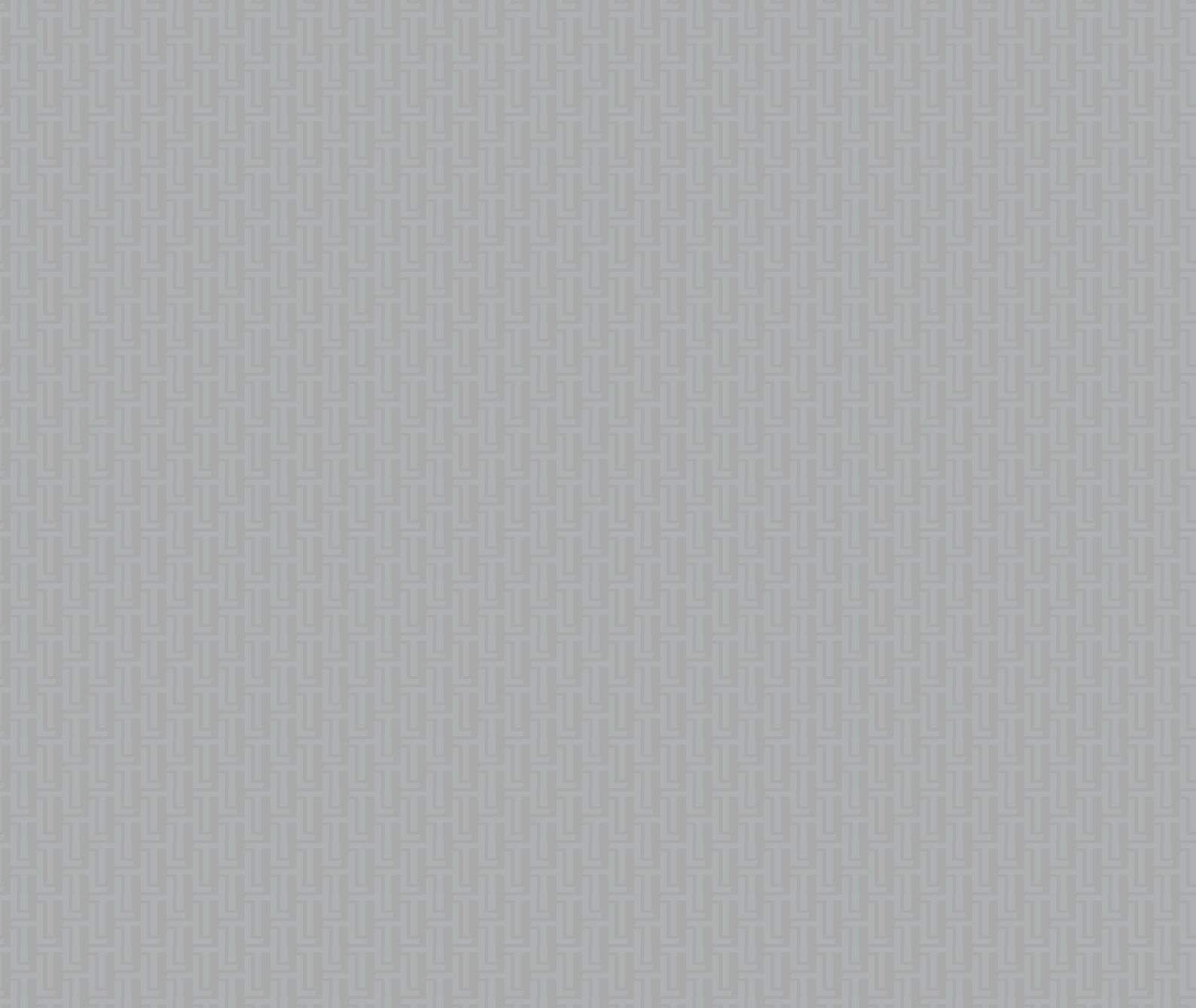



26

REVUE DE DÉTAILS



LA TOULOUSAINE

L'architecte de votre sécurité

Caractéristiques techniques



Dispositions

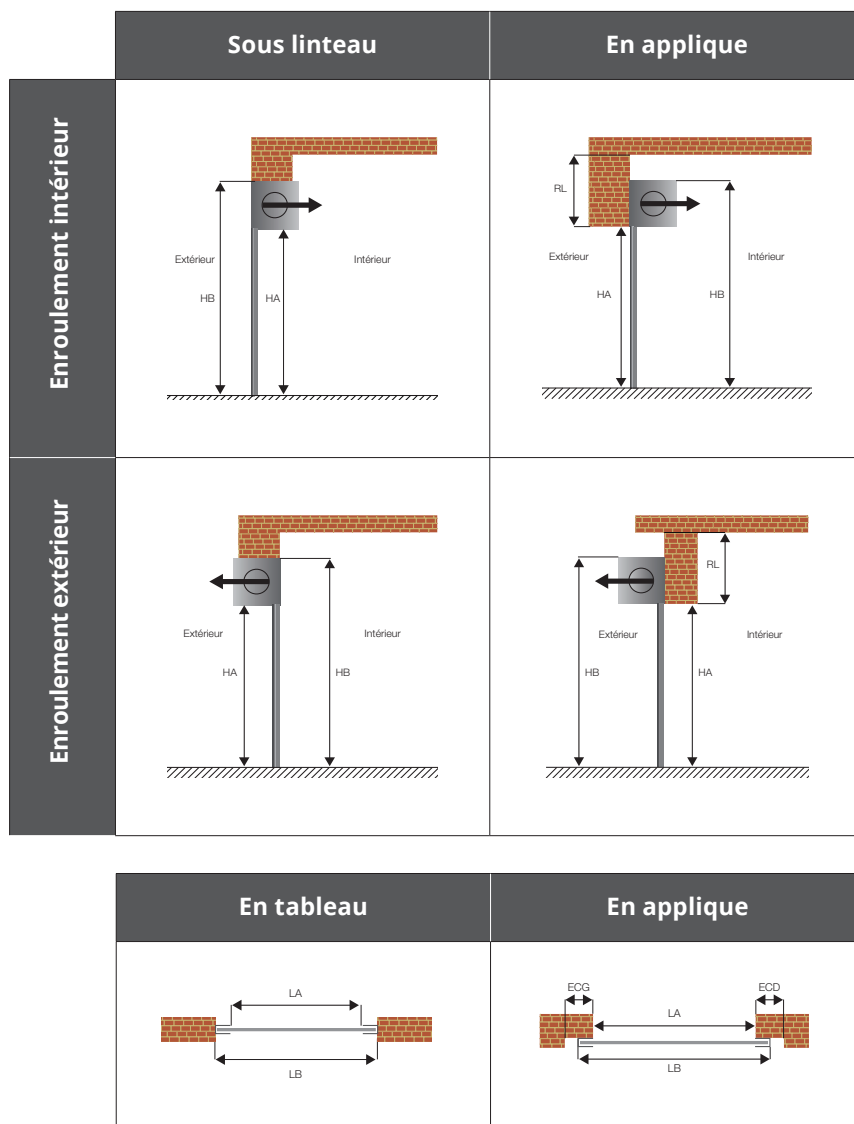

Cotes

- LA → Largeur coulisses non comprises
- LB → Largeur coulisses comprises
- HA → Hauteur enroulement non compris

- HB → Hauteur enroulement compris
- RL → Retombée de linteau
- ECG → Ecoinçon gauche
- ECD → Ecoinçon droit

Motorisations

A chaque usage, une motorisation adaptée

Le type de motorisation est défini en fonction des dimensions et du nombre de cycles par jour.

Consultez votre revendeur pour connaître les réservations qui dépendent de la taille et du poids du tablier.

Moteurs centraux⁽¹⁾

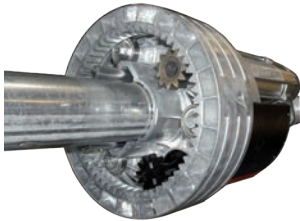

Moteur axial

Placé au centre de l'axe à ressorts
(Plats bombés et bobines à ressorts non représentés)

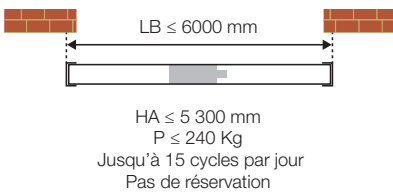

Moteurs tubulaires⁽¹⁾



Moteur tubulaire

Placé en bout d'axe

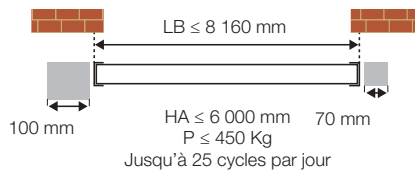

Moteurs extérieurs⁽¹⁾

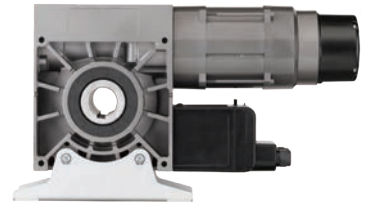

Moto réducteur

Placé en bout d'axe

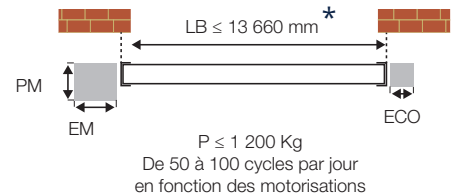

Accessoires de commande⁽²⁾



Boîtes à boutons



Boîtes à clés
En applique ou à encastrer



Coffrets à clés
et de débrayage
En applique ou à encastrer



Boîtier de double
débrayage



Slim SafetyBox &
SafetyBox
Boîtier de débrayage à canon
tubulaire ou européen



Boîte à bouton basculant
En applique ou à encastrer



Boucle magnétique



Tube routier

Commande sans fil Easy 1 & 2

Pression maintenue ou mixte
sans sécurité supplémentaire →



Boîte à bouton sans fil



Télécommande



Digicode

(1) Le rideau MiniMax utilise uniquement le moteur tubulaire sur axe réduit

(2) Disponible uniquement pour les rideaux et la grille Dentel

Photos et schémas non contractuels - Les couleurs doivent être validées sur nuancier.

Autre options

	Murax Protect 1627	Murax Isolé	Murax 110 plein/microperforé	MiniMax	Murax Ridobox	Murax GranVision	Murax Vision	Detel
Coulisses et crochets G80	Inclus	Oui	Oui	Non	Non	Non	Non	Non
Embout anti-bruit	Non	Inclus	Par défaut	Inclus	Oui	Inclus	Inclus	Non
Joint d'étanchéité sous lame finale	Non	Inclus	Oui	Oui	Oui	Inclus	Oui	Oui
Verrou	Non	Non	Oui	Non	Inclus	Non	Oui	Oui
Microcontact de sécurité sur serrure	Oui	Non	Oui	Non	Non	Oui	Oui	Oui
Laquage tablier	180 couleurs RAL au choix	12 couleurs	180 couleurs RAL au choix			Non	Non	Non
Laquage coulisses et caisson	180 couleurs RAL au choix	Non	180 couleurs RAL au choix					
Laquage lame finale et lames d'enroulement	180 couleurs RAL au choix	Non	180 couleurs RAL au choix					
Caisson sur mesure à pans coupés	Oui		Inclus	Oui				
Consoles mobiles	Non	Par défaut	Non			Par défaut	Non	



Coulisse et crochets G80



Caisson à pans coupés
7 types de poses

BANDE DE PROTECTION POUR RIDEAU LAQUÉ

- ✓ Chaque boîte à ressort est recouverte par une bande de protection en caoutchouc de 8 mm d'épaisseur qui empêche le tablier d'entrer en contact avec les composants du rideau !
Proposé de série sur rideau plein et microperforé, prélaqué ou thermolaqué.



Zone de réservation

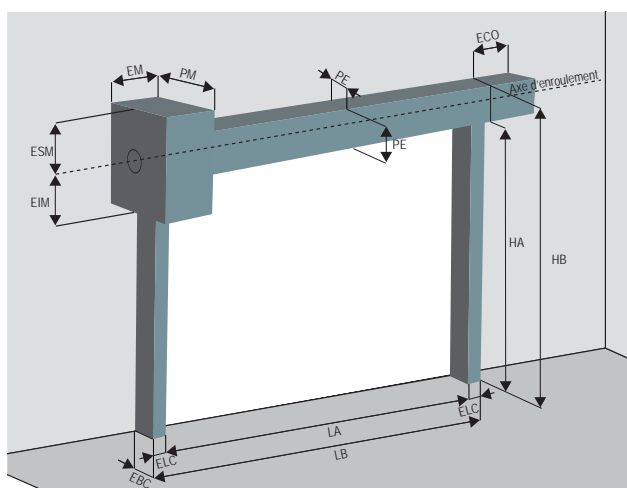

Cotes

- LA → Largeur coulisses non comprises
- LB → Largeur coulisses comprises
- HA → Hauteur enroulement non compris
- HB → Hauteur enroulement compris
- ELC → Encombrement latéral des coulisses
- EBC → Encombrement de la base des coulisses
- EM → Encombrement du moteur
- PM → Profondeur du moteur (support compris)
- ESM → Encombrement supérieur du moteur par rapport à l'axe d'enroulement
- EIM → Encombrement inférieur du moteur par rapport à l'axe d'enroulement (support compris)
- ECO → Encombrement côté opposé moteur
- PE → Dimensions des plaques d'enroulement

Coulisses

Types de coulisses		Compatibles avec rideaux	Classe de résistance au vent
Coulisse Standard	40 x 30 x 40*	Murax 110 Murax Ridobox Dentel	de 2 à 4 sauf Dentel
	60 x 30 x 60	Murax 110 Murax Ridobox Murax Vision Dentel	de 2 à 4 sauf Dentel
	80 x 30 x 80	Murax 110 Murax Vision Dentel	de 2 à 4 sauf Dentel
	100 x 30 x 100	Murax Vision	1
Coulisse G80 Grand Vent	80 x 50 x 80	Murax Protect 1627 Murax 110	de 2 jusqu'à 5 selon dimensions
Coulisse Murax Isolé	80 x 80	Murax Isolé	de 2 à 3
Coulisse Murax GranVision	70 x 60	Murax GranVision	Jusqu'à 4
	110 x 60	Murax GranVision	Jusqu'à 4
Coulisse MiniMax	75 x 27	MiniMax	Jusqu'à 4
	95 x 27	MiniMax	Jusqu'à 4

Pour rideaux Murax 110, Murax Vision et grilles Dentel

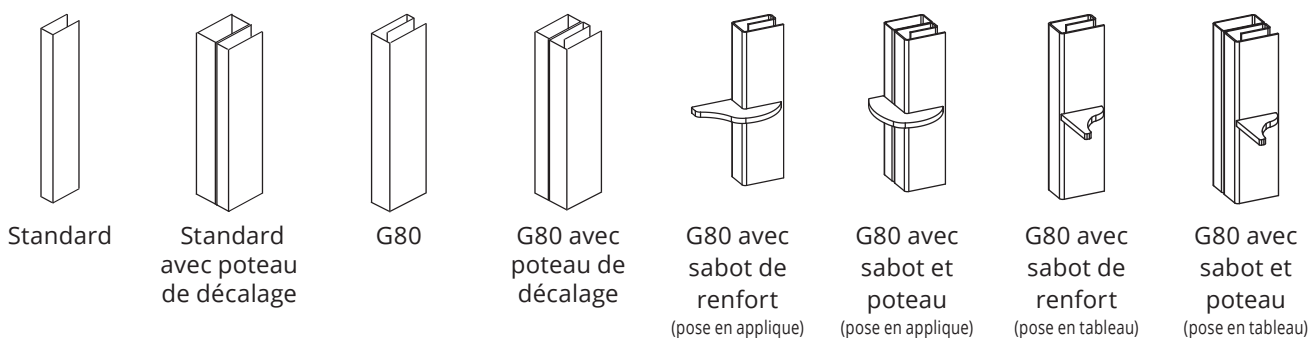

*sur demande

Caissons

Le caisson protège ou habille l'axe de votre rideau.

Désormais, votre caisson s'adapte à vos sections d'enroulement et à votre configuration de chantier ! Découvrez ci-dessous tous nos types de pose et leurs finitions associées, avec ou sans joue.

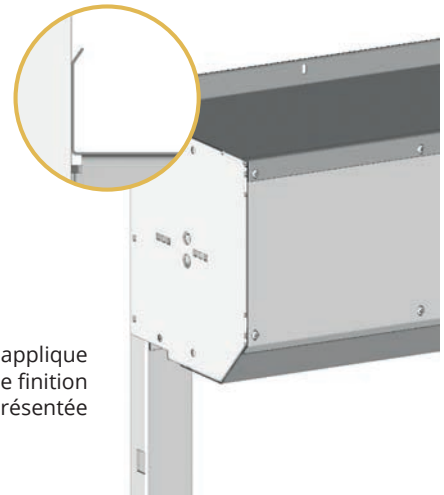

Caisson en pose applique sans joue de finition représentée

	Applique (APP)	Applique sous plafond (ASP)
Pose Applique		
	Caisson constitué de 3 faces à pan coupé	Caisson constitué de 2 faces à pan coupé
Avec ou sans joue de finition		

	Sous Plafond (SPL)	Lambrequin (LAM)	Complet (COM)
Pose Tableau			
	Caisson constitué de 3 faces à pan coupé	Caisson constitué de 1 face	Caisson constitué de 4 faces à pan coupé *Limité à 2 980 mm
Sans joue de finition			

Carter Moteur E400 / E570



Caisson applique (APP) avec joue de finition coté opposé au moteur et carter moteur

LE +
LA TOULOUSAIN

- ✓ Finition Caisson : Standard galvanisé
Option thermolaquage RAL au choix
- ✓ Adapté à chaque dimension d'enroulement :
280 / 310 / 340 / 370 / 400 / 440 / 480 / 520
- ✓ Montage et facilité d'entretien grâce au système d'écrou-cage
- ✓ LB ≥ 2980 mm

Les catalogues LA TOULOUSAINE

Laissez-vous inspirer ! Nos catalogues sont conçus pour vous.

Pour l'Habitat



Pour le Commerce et l'Industrie



Feuilletez-les !





A StellaGroup Company

Pour vous aider dans vos choix,
faites confiance à votre installateur.



CICGR0125 - Reproduction interdite - Document non contractuel | La Toulousaine se réserve le droit de modifier ses modèles et ses coloris
Crédits photos : © La Toulousaine - © Driprmoon - © Lucas Maudoux - © MIDISIX - © Emmanuelle Choussy - © Thinkstock - © Fotolia - © Shutterstock
Conception graphique : ZoomZoom | Impression : Imprimerie Delort
Janvier 2025 | Tarif public conseillé 12€

