

Notice d'installation et de branchement N°7157

01/16

Sectionnelle Indus

Moteur INDUS SACL 230V - 400V Coffret PIC 4410

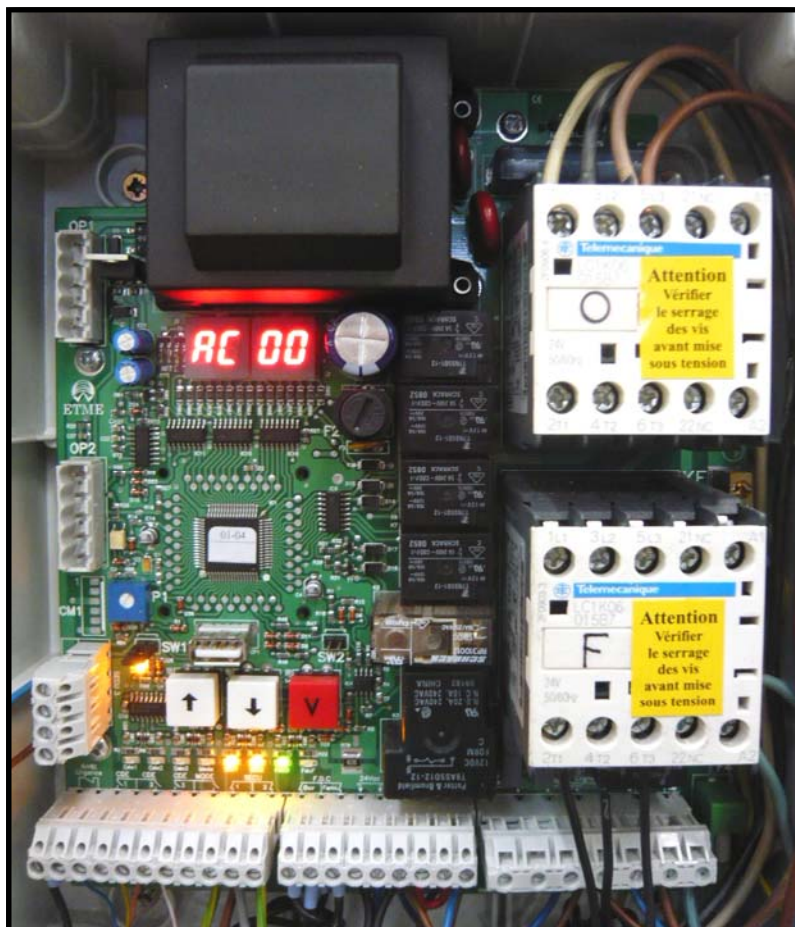

(Document réservé aux installateurs)

Sommaire

Matériel nécessaire à la pose.....	p.2
Instructions d'installation	p.3
Montage du moteur	p.4
Implantation de la carte 4410	p.5
Alimentation de la carte.....	p.6
Fonctionnement des touches	p.6
Tableau des paramètres par défaut	p.7
Raccordement du moteur au coffret PIC 4410	p.8
Paramétrage du coffret PIC 4410 avant réglage des fins de course	p.8
Réglage des fins de course.....	p.9
 Choisir le mode de fonctionnement :	
Fonctionnement mixte (en zone publique).....	p.10
Fonctionnement impulsion.....	p.10
Fonctionnement automatique	p.11
Branchements des sécurités avec autotest.....	p.12
L'auto-apprentissage.....	p.13
Architecture du menu de programmation	p.15
Affichage des principales erreurs	p.16
Manœuvre de secours	Dernière page

Matériel nécessaire à la pose

- | | |
|---|---|
| <ul style="list-style-type: none"> - Échelles - Serre-joints et pince étai - Niveau à bulle - Fil à plomb - Corde - Mètre à ruban (5M) - Perceuse à percussion - Visseuse équipée d'un embout hexagonal de 10 mm - Chevilles avec vis (Ø6 maxi) et forets béton appropriés - Marteau - Cales de bois de 5 mm | <ul style="list-style-type: none"> - Clés plates de 10 mm et 13 mm - Clé 6 pans de 4 mm - Clés à pipe de 10 mm et 13 mm - Foret acier de Ø4,2 mm longueur maxi 30mm - Forets acier de Ø5,5, Ø6,5, Ø10, Ø11 mm. - Tournevis d'électricien plat et cruciforme - Graisse avec pinceau - Burette d'huile - Scie à métaux - Meuleuse - Multimètre |
|---|---|

Instructions d'installation



ATTENTION !



Pour réduire les risques, lire attentivement les consignes suivantes avant de procéder à la pose. Prêter une grande attention à toutes les signalisations qui se trouvent dans le texte. Le non respect en tout point de l'ensemble des éléments de cette notice peut compromettre le bon fonctionnement du système, aboutir à des situations dangereuses et dans tous les cas annulé la garantie du bon fonctionnement du produit.

- * L'appareil décrit dans ce livret ne doit être destiné qu'à l'utilisation pour laquelle il a été expressément conçu à savoir : Système de commande pour porte et portail automatique (au sens de la norme 13241-1).
- * L'ensemble de l'installation doit être réalisé dans les règles de l'art et tout particulièrement être en conformité avec les directives :
 - 89/336/CEE Directive électromagnétique
 - 73/23/CEE Directive basse tension
 - 98/37/CEE Directive machines
 et les sections applicables des normes correspondantes en vigueur, dont la NFC15-100, principalement pour les conditions de raccordement, d'isolement et de protection des personnes et des matériels.
- * Toute opération de raccordement (câblage, mise en place d'option, ...) doit être effectuée impérativement hors tension, par des personnes habilitées.
- * L'ensemble de l'installation doit être entretenue et conservée dans de bonnes conditions de service.
- * Les matériels utilisés doivent être adaptés aux conditions atmosphériques du lieu d'implantation.
- * En cas d'un quelconque doute sur la sécurité et/ou la fiabilité liée à l'installation de ce produit, interrompre la pose et nous contacter.
- * Avant une quelconque opération de nettoyage ou de maintenance, mettre l'appareil hors tension.
- * En cas de panne ou de mauvais fonctionnement, mettre l'appareil immédiatement hors tension et contacter le service d'assistance technique. Les éventuelles réparations devront être effectuées par un personnel spécialisé qui devra prendre soin de monter exclusivement des pièces détachées d'origine et certifiées.
- * Une mauvaise utilisation des produits ou leur destination à un usage différent de celui prévu et/ou conseillé n'a pas été expérimenté par le constructeur. Par conséquent, les travaux effectués sont entièrement sous la responsabilité de l'installateur. Nous déclinons toute responsabilité en cas :
 - D'installation électrique non conforme aux normes en vigueur, notamment en cas de circuit de protection inefficace (mise à la terre).
 - de réglage non adapté réalisé par le client pouvant aboutir à une situation dangereuse ou à une destruction du matériel.
- * L'installateur doit s'assurer du bon fonctionnement de l'installation, notamment de toutes les fonctions de sécurité avant toute utilisation.
- * Conservez cette notice pour des consultations ultérieures.

Montage du moteur

! Avant l'installation du moteur sur l'axe, vérifier la position des vis de réglage ainsi que les vis de blocage des cames afin qu'elles soient accessibles avec la clé lors du réglage.



Vis de réglage fin
Vis de blocage



Nota : Clavette + Visserie dans le capot moteur Clavette (Serrer la vis pointeau)

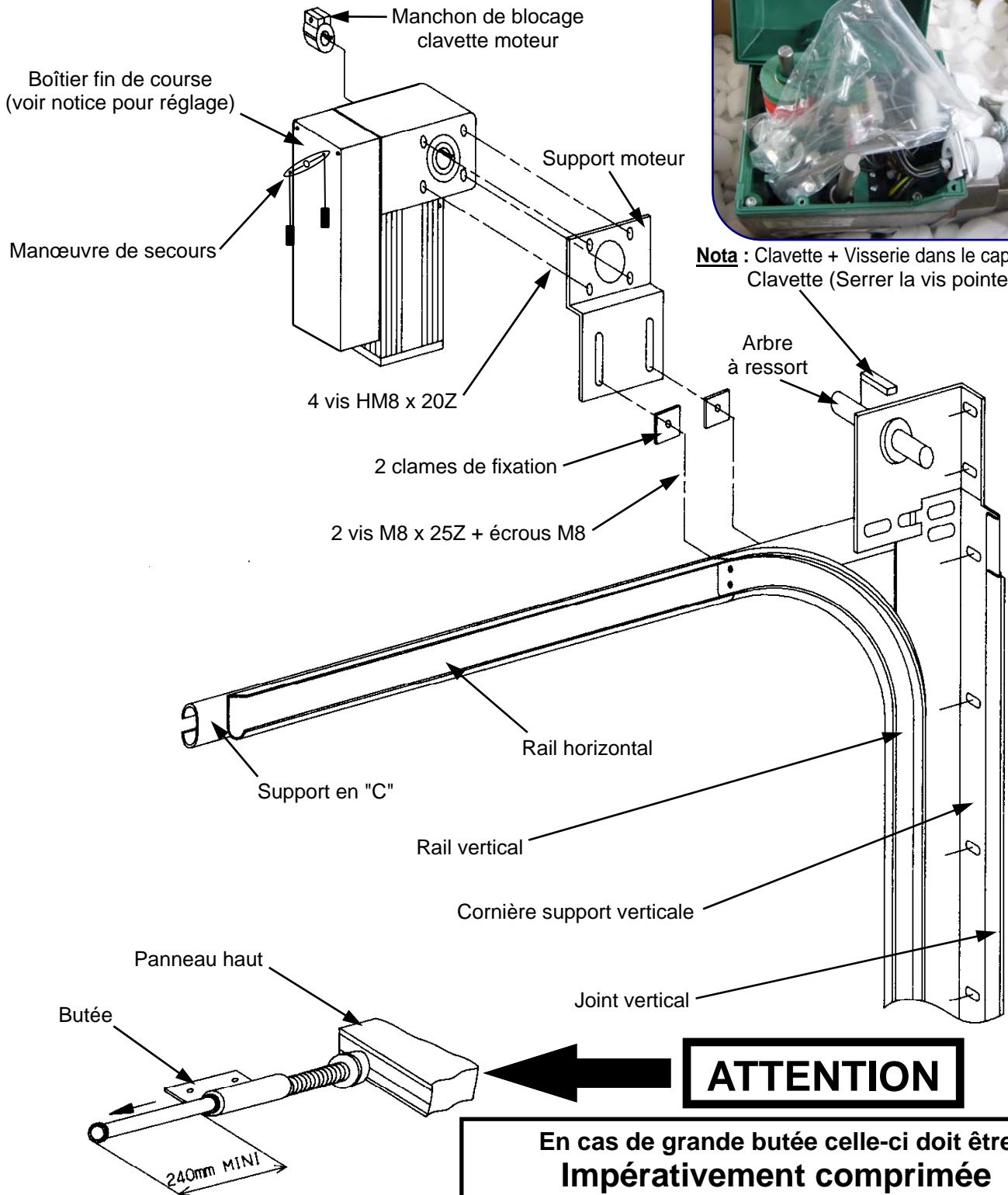

ATTENTION

En cas de grande butée celle-ci doit être impérativement comprimée par la porte relevée comme ci-dessus (240mm mini)

Implantation de la carte 4410

! Prévoir une protection de la ligne d'alimentation par un disjoncteur différentiel situé en amont et une protection thermique adaptés.

! Contrôler le cavalier en fonction du moteur 230V ou 400V

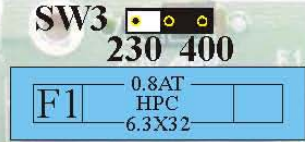

O Attention Vérifier le serrage des vis avant mise sous tension

F Attention Vérifier le serrage des vis avant mise sous tension

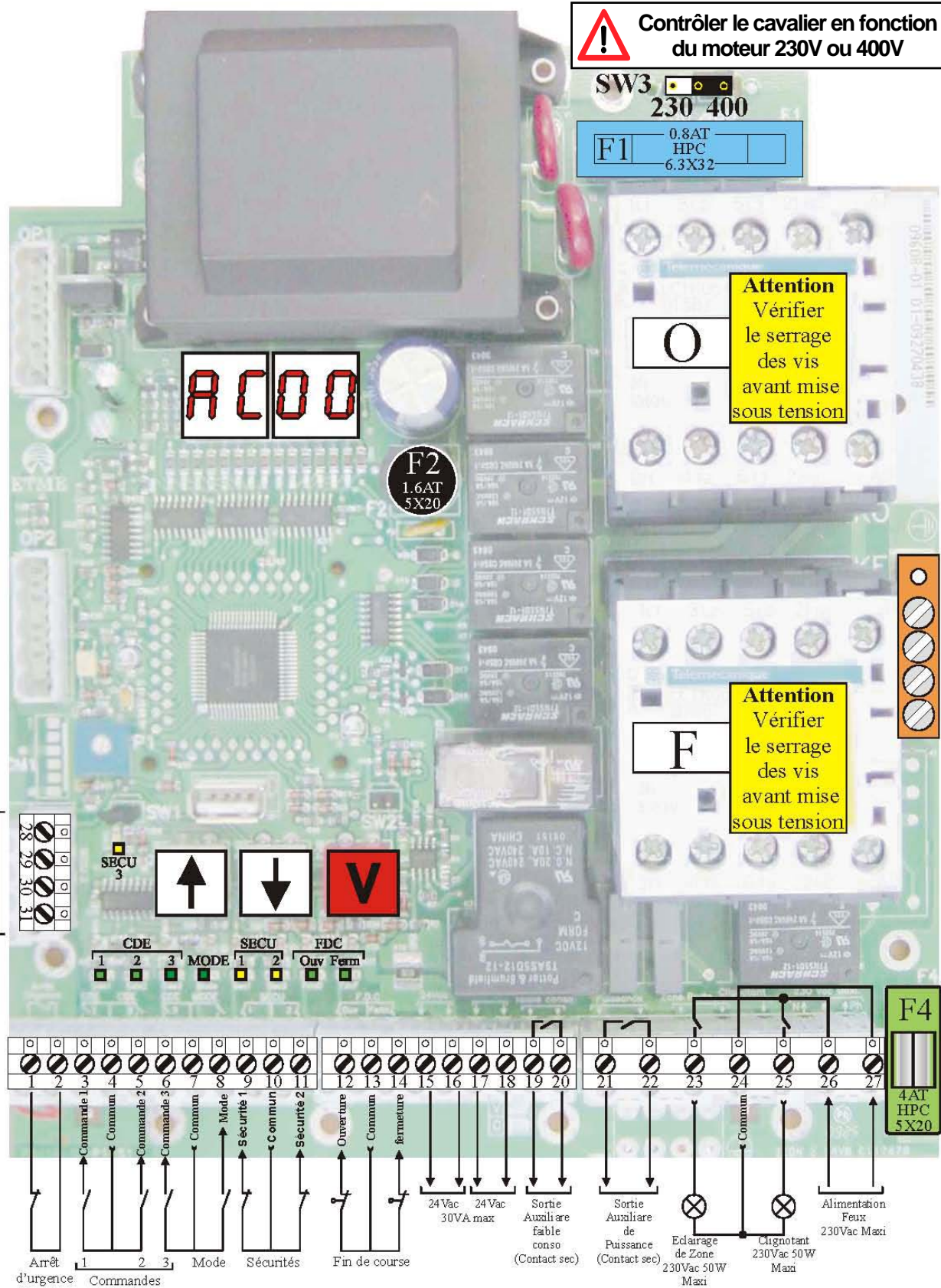

Sécurité 3

Alimentation de la carte

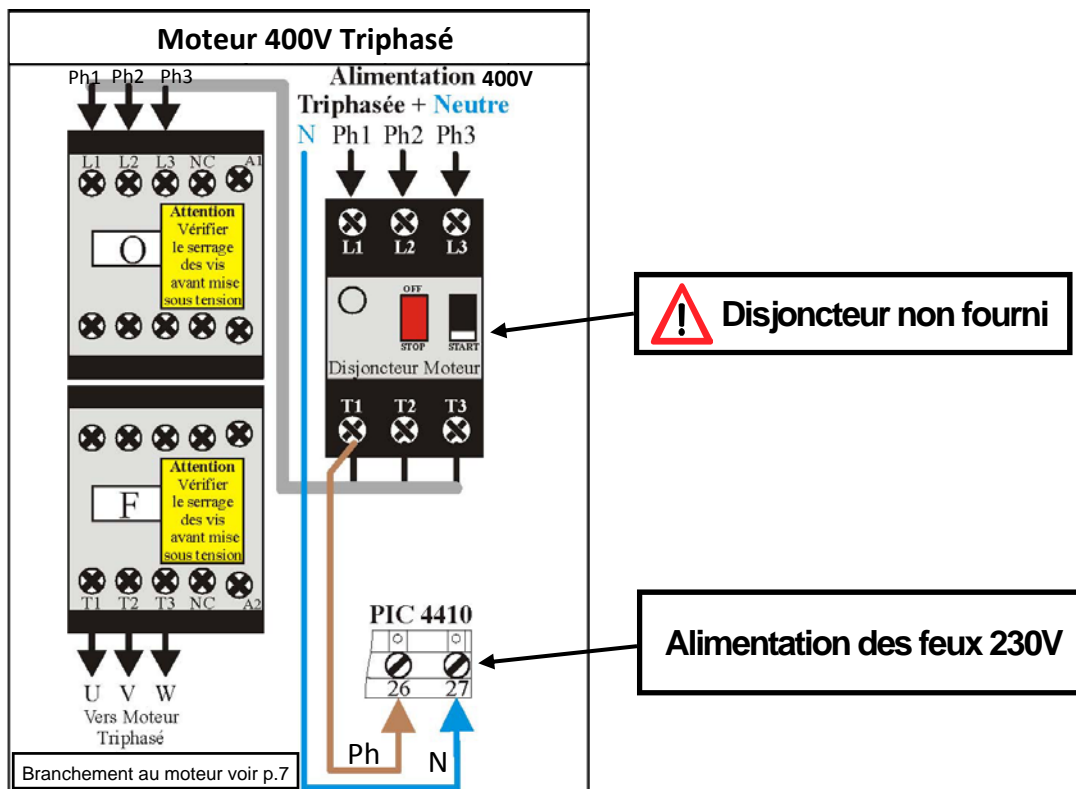
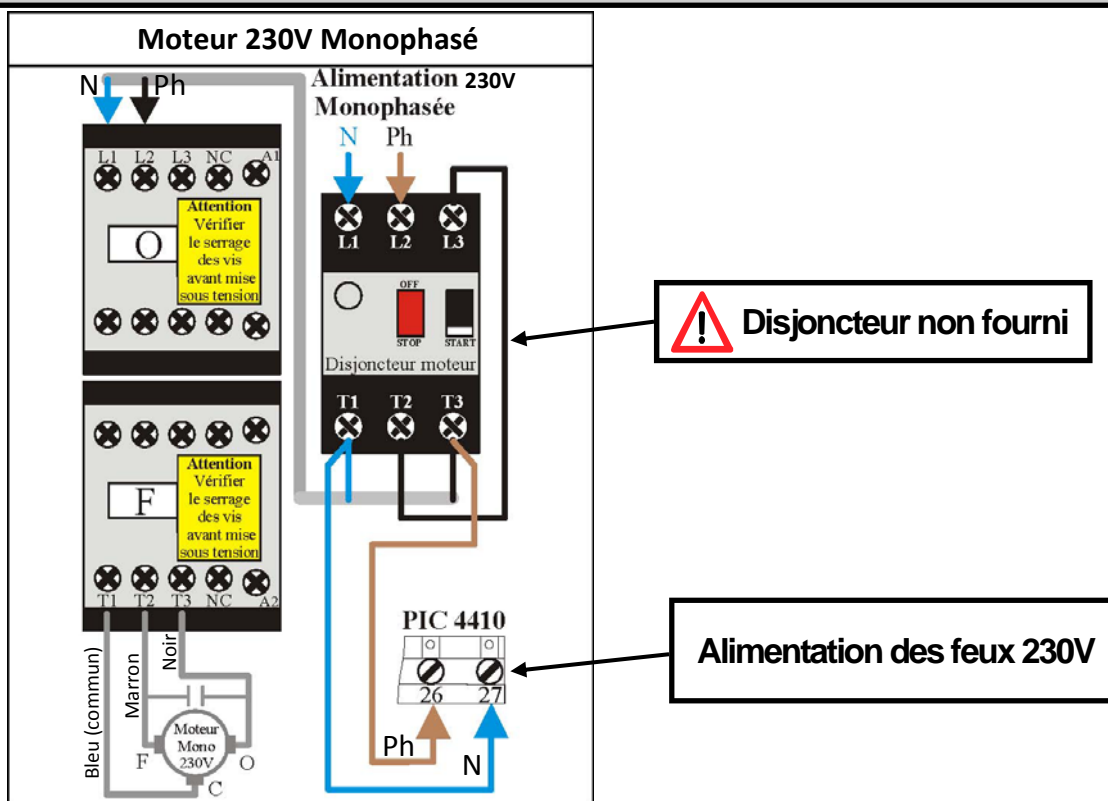

Fonctionnement des touches

- Les boutons poussoirs et permettent de naviguer dans le menu et de modifier la valeur d'un paramètre.
 - Le bouton poussoir **V** permet de rentrer dans les menus et de valider la valeur d'un paramètre.
- Nota :** Durant un cycle de fonctionnement : l'afficheur 1, affiche les phases de fonctionnement.
l'afficheur 2, indique un éventuel défaut.

Tableau des paramètres par défaut

(Configuration standard usine)

		Valeurs Usine	
F0	CHOIX DU SCENARIO	00	
AP	MENU AUTO APPRENTISSAGE		

d0	MENU PARAMETRES GENERIQUES		
d1	Mode de fonctionnement 1	04	Homme mort
d2	Préavis	ON	Avec préavis
d3	ADMAP	ON	Avec ADMAP
d5	Fonction horloge	OF	Sans horloge
d6	Activation des défauts bloquants	OF	Non
d7	Position de l'autotest		
d8	Mode de freinage	00	Frein de type 1
d9	Mode de fonctionnement 2	04	Homme mort

E0	MENU DES ENTREES		
E1	Entrée sécurité 1 (bornes 9 et 10)	00	Cellules basses int.Désactivée
E2	Entrée sécurité 2 (bornes 10 et 11)	00	Cellules basses ext.Désactivée
E3	Entrée sécurité 3 (bornes 28 à 31)	04	Barre palpeuse avec autotest
E5	Prise en compte FDC moteur	00	Sans fins de course
E6	Entrée auxiliaire 1 (avec carte Pic 40)	00	Désactivée
E7	Entrée auxiliaire 2 (avec carte Pic 40)	00	Désactivée

J0	MENU DES SORTIES		
J1	Sortie auxiliaire de puissance (21 et 22)	00	Gâche
J2	Sortie auxiliaire de faible conso 1 (19 et 20) NO	03	Sortie autotest
J3	Sortie auxiliaire de faible conso 2 (1 et 3) NO	01	Minuterie
J4	Sortie auxiliaire de faible conso 3 (4 et 5) NO	02	Etat porte
J5	Sortie auxiliaire de faible conso 4 (6 et 7) SW1/PIC40	03	Sortie autotest
J6	Eclairage de zone en attente fermeture		
J9	Vitesse clignotant	00	Vitesse normale

T0	MENU DES TEMPORISATIONS		
t1	Temps de fonctionnement du moteur	20	0 à 4 minutes
tA	Temps d'attente fermeture		
tP	Temps d'ouverture partielle	5	1 à t1
tL	Temps de réinversion sur sécurité	0	

T1 et tA : Paramètres réglés par l'auto-apprentissage

Raccordement du moteur au coffret PIC 4410

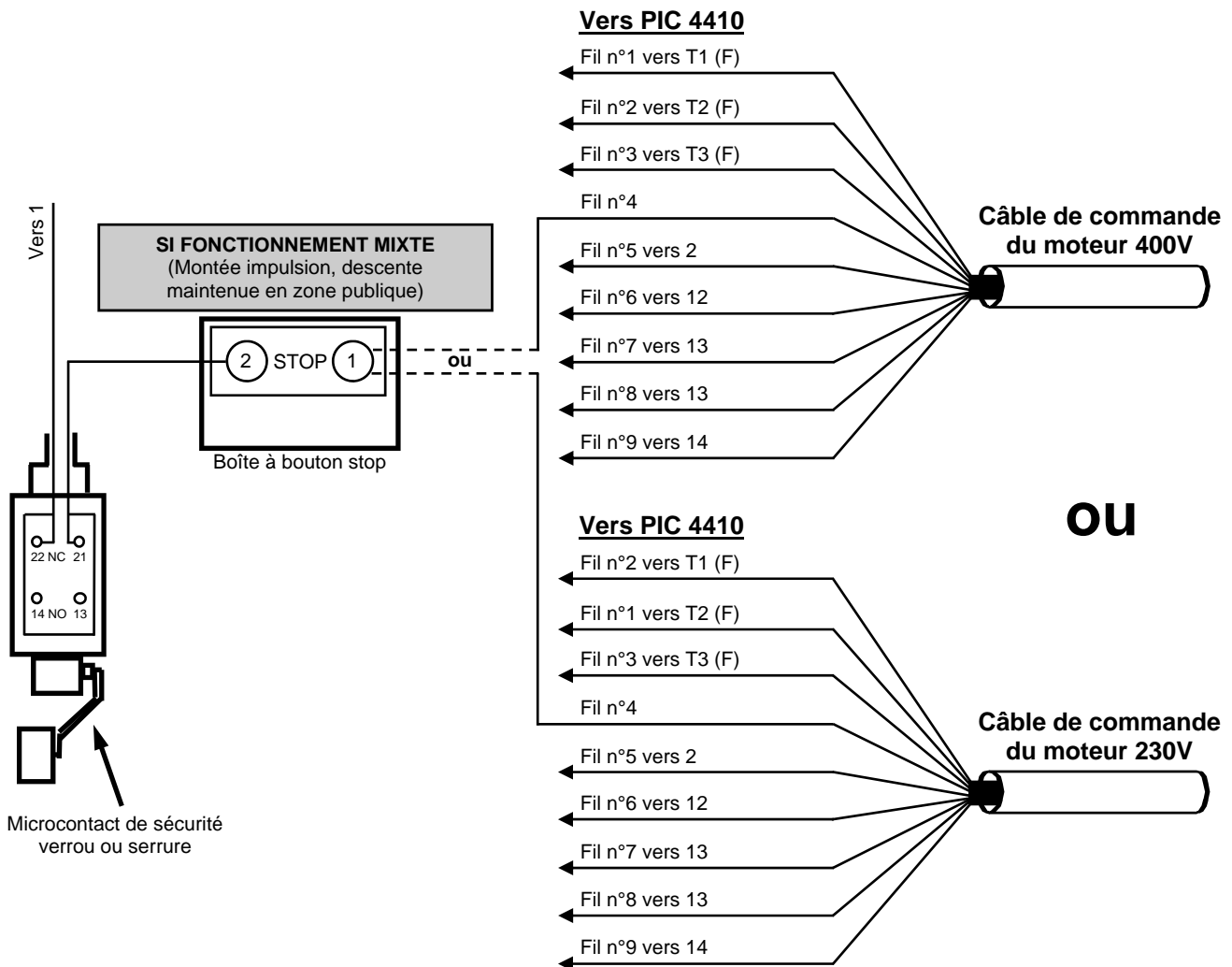

Paramétrage du coffret PIC 4410 avant réglage des fins de course

Paramètres à modifier :

E3	Entrée sécurité 3 (bornes 28 à 31)	00	Désactivée
E5	Avec fins de course	01	Activé

Brancher un bouton poussoir :

Montée = Bornes 4 et 5

Descente = Bornes 6 et 7



Vérifier le sens de rotation : (Pour un moteur 400V Triphasé)

Le bouton poussoir branché sur 4 et 5 doit impérativement enclencher la montée. Sinon couper l'alimentation et permuter Ph1 et Ph2 au coffret PIC 4410.

Réglage des fins de course

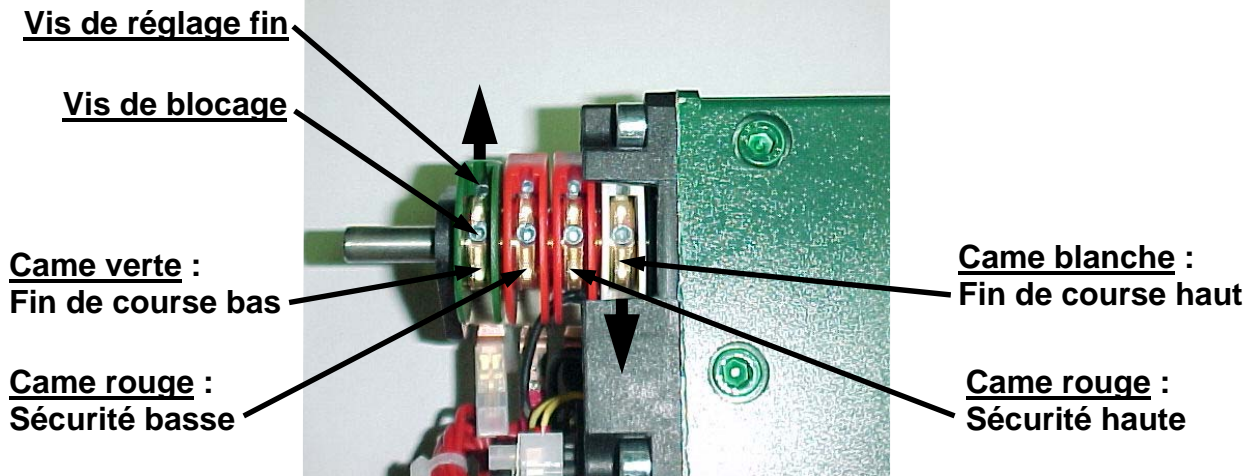

Procédure : (Retirer les deux protections et desserrer les vis de blocage des cames)

Fin de course haut :

- Mettre la porte en position haute désirée.
- Amener la **came blanche haute de fin de course** jusqu'au déclic du contacteur (la came doit arriver sur le contacteur « par le bas »). **Voir schéma n°1 ci-contre** (vous devez entendre un déclic et la led fin de course ouverture "FDC O" du coffret PIC 4410 doit s'éteindre).
- Serrer modérément la vis de blocage.
- Amener de la même manière la **came rouge haute de sécurité** jusqu'au déclic puis revenir en arrière pour entendre de nouveau le déclic (contact libre)
- Serrer modérément la vis de blocage.

Fin de course bas :

- Mettre la porte en position basse désirée.
- Amener la **came verte basse de fin de course** jusqu'au déclic du contacteur (la came doit arriver sur le contacteur « par le haut »). **Voir schéma n°2 ci-contre** (vous devez entendre un déclic et la led fin de course fermeture "FDC F" du coffret PIC 4410 doit s'éteindre).
- Serrer modérément la vis de blocage.
- Amener de la même manière la **came rouge basse de sécurité** jusqu'au déclic puis revenir en arrière pour entendre de nouveau le déclic (contact libre).
- Serrer modérément la vis de blocage.

- Réglage final :**
- Manœuvrer la porte et affiner les réglages si nécessaire en serrant ou desserrant la vis de réglage fin.
 - **Serrer efficacement les vis de blocage.**

protections

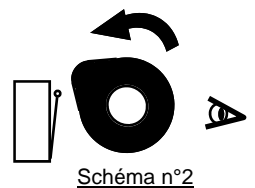
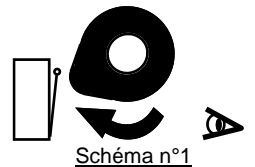
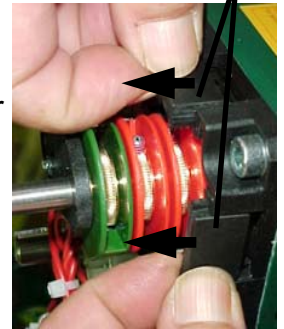

Choisir le mode de fonctionnement



Les organes de commande fixes doivent être installés en vue de la porte mais éloignés des parties mobiles et à une hauteur d'au moins 1,5 m par rapport au sol.



Utiliser un interrupteur pour un seul moteur. Il est formellement interdit de commander plusieurs moteurs avec un seul inverseur de type monopolaire.

Fonctionnement mixte (en zone publique) Montée impulsion - Descente maintenue

1 - Branchements des commandes sur le coffret PIC 4410 :

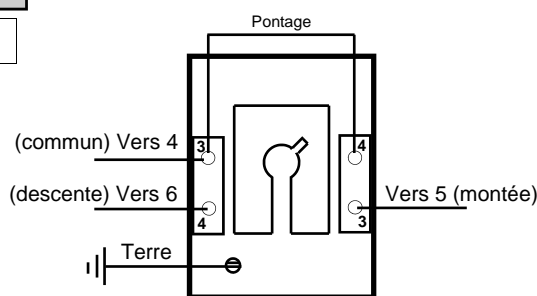
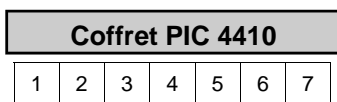

Boîte à clé (BCE2/BCA1)
avec boîte à bouton stop (Voir p.8)

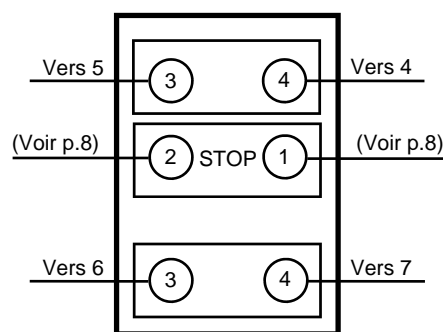

Boîte à 3 boutons (BBA3)

2 - Paramètres à modifier pour le fonctionnement mixte :

d1	06	Fonctionnement mixte
----	----	----------------------

3 - Auto-apprentissage :

- Lancer la procédure de l'auto-apprentissage (Voir p.13).

Fonctionnement impulsion Montée/Descente impulsion

1 - Branchements des commandes sur le coffret PIC 4410 :

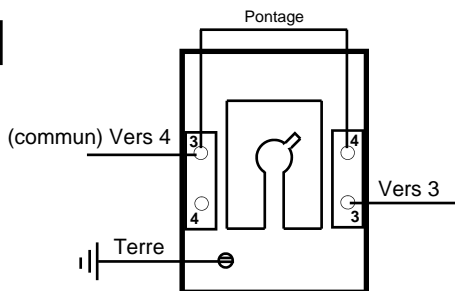
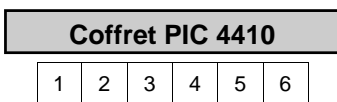

Boîte à clé (BCE2/BCA1)

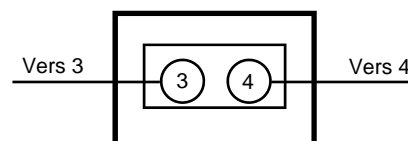

Boîte à 1 bouton (BBA)

Nota : Si fonctionnement avec télécommande, se référer à la notice N°6571 (Coffret récepteur).

2 - Paramètres à modifier pour le fonctionnement impulsion :

d1	03	Fonctionnement impulsion - Pas à pas
E1	04	Cellules basses intérieures avec autotest *
E2	04	Cellules basses extérieures avec autotest *
E3	04	Barre palpeuse avec autotest
tL	0.5	Temps de réinversion sur sécurité

***Nota** : Si l'installation ne nécessite pas de cellule, laisser **E1 = 00** et **E2 = 00**.

3 - Auto-apprentissage :

- Lancer la procédure de l'auto-apprentissage (Voir p.13).

Fonctionnement automatique

1 - Branchements des commandes sur le coffret PIC 4410 :

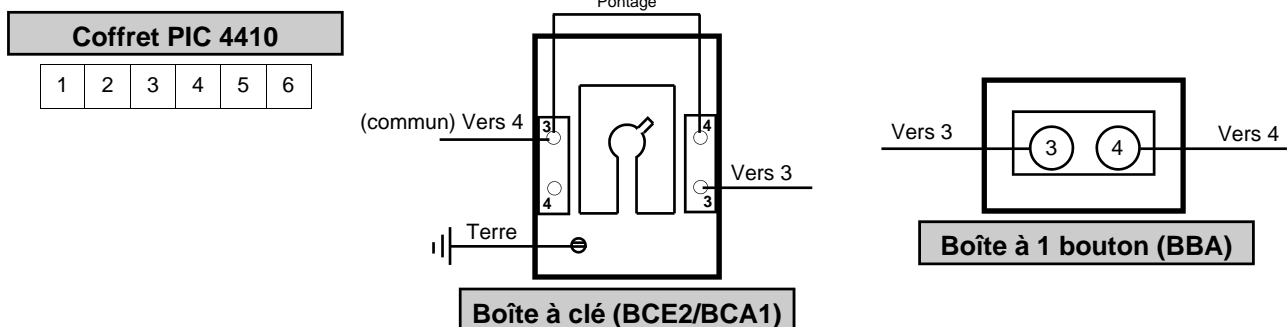

Nota : Si fonctionnement avec télécommande, se référer à la notice N°6571 (Coffret récepteur).

2 - Paramètres à modifier pour le fonctionnement automatique :

d1	00	Fonctionnement automatique
E1	04	Cellules basses intérieures avec autotest **
E2	04	Cellules basses extérieures avec autotest **
E3	04	Barre palpeuse avec autotest **
tL	0.5	Temps de réinversion sur sécurité

La refermeture temporisée est assimilée au mode de fonctionnement automatique (sans commande manuelle volontaire) (cf : NF EN 12 453 - NF EN 13 241-1)



**** S'assurer des niveaux de protection obligatoires du mode de fonctionnement automatique.**



3 - Auto-apprentissage :

- Lancer la procédure de l'auto-apprentissage (Voir p.13).

Branchements des sécurités avec autotest

Cellules et barre palpeuse basses

Faire impérativement un pont entre 18 et 19

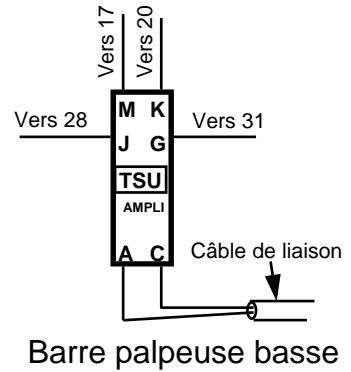
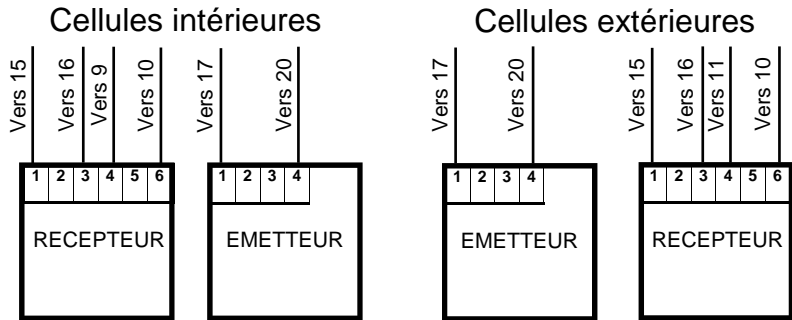

Si cellules hautes

Faire impérativement un pont entre 18 et 19

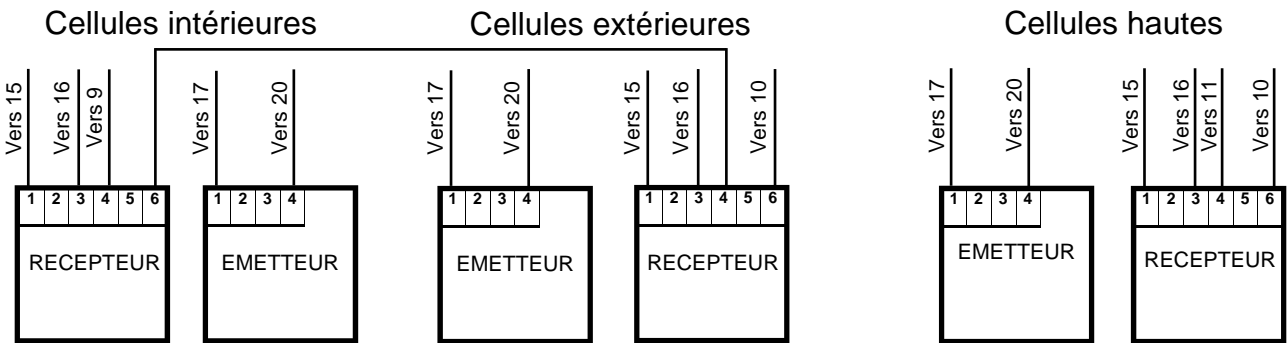

Paramètre à modifier pour les cellules hautes :

E2	02	Cellules hautes avec autotest
-----------	-----------	-------------------------------

Feux oranges clignotants (option)
220 Volts - MAXI 2 x 15 W

Feux éclairants (option)
220 Volts - MAXI 2 x 100 W

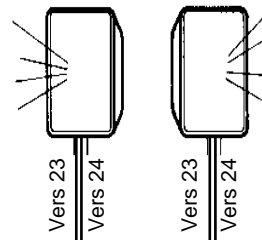
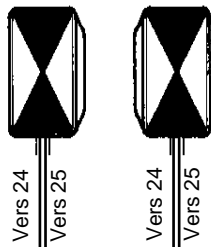





Avant de lancer l'auto-apprentissage



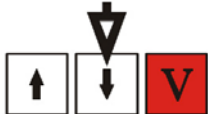

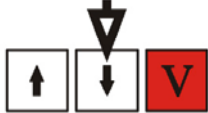
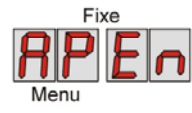
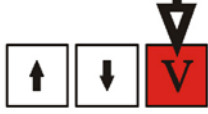
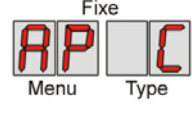
L'installation doit être terminée (Porte en position basse, moteur et commande branchées, organes de sécurité câblés et fins de course réglés).

Lancement de l'auto-apprentissage

Description	Action	Affichage après action
Carte en attente commande, sans défaut, et moteurs à l'arrêt		 <p>Fixe Attente Pas de commande Défaut</p>
Entrer dans le menu de programmation		 <p>Fixe Scénario configuré</p>
Atteindre le menu d'auto apprentissage (AP)		 <p>Fixe Menu</p>
Entrer dans le menu d'auto apprentissage		 <p>Fixe Menu Type</p>
Vérifier que le type d'auto apprentissage affiché est C: Avec fins de course Finaux, et qu'il correspond bien à votre installation		

Procédure de l'auto-apprentissage (avec fins de course)

Pendant les diverses étapes, l'opérateur devra envoyer à la carte une commande "CDE" à des moments très précis. Cette action "CDE" signifie soit :

- Faire un contact sur l'entrée CDE1 (bornes 3-4).
- Appuyer sur le bouton poussoir  ou .

Le temps d'attente fermeture TA sera mesuré et pris en compte uniquement si le mode automatique a été programmé.

C : Type d'auto-apprentissage (avec fins de course)

En cycle normal : Les phases Ouverture et Fermeture se terminent lorsque les fins de course correspondants sont actionnés.

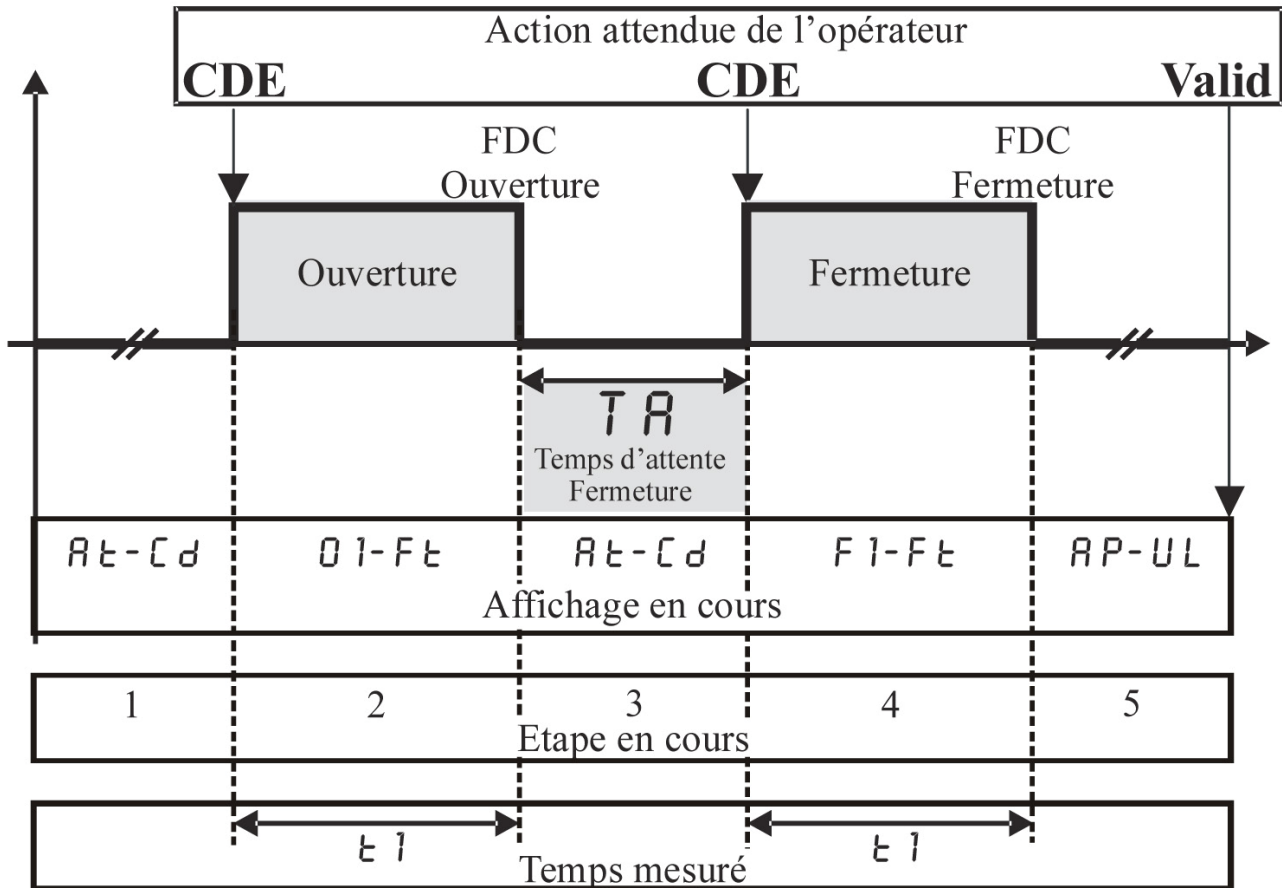

Tout échec de l'auto-apprentissage entraîne l'affichage **EP|UL** dans ce cas recommencer l'auto-apprentissage au début.

Toute procédure d'auto-apprentissage correctement réalisée doit se terminer par l'étape : **AP|UL** appuyer sur **V** pour enregistrer les valeurs.



Lancer un cycle de fonctionnement (une ouverture et une fermeture) et vérifier le bon fonctionnement des sécurités.

Nota : Pour modifier d'autres paramètres (Voir tableau ci-contre).

Architecture du menu de programmation

F0 CHOIX DU SCÉNARIO	
00	Scénario Coulissant sans ralentissement - SC
01	Scénario Porte Sectionnelle - SPS
02	Scénario client : Scénario spécifique suivant votre demande (minimum de quantité nécessaire par livraison. Veuillez contacter votre commercial.)

AP MENU AUTO APPRENTISSAGE	
x	X=C.E Type de cycle d'auto apprentissage. Si un des cycles d'auto apprentissage est lancé, la configuration s'arrête ici et la carte est prête à fonctionner

D0 MENU PARAMÈTRES GÉNÉRIQUES			
Paramètre		Valeur possible	
		SC	SPS
d1	Mode de fonctionnement 1	00 Automatique	
		01 Manuel 1bp	x x
		02 Blocage	
		03 Pas à pas	
		04 Homme-mort	
		05 Manuel 2 bp	
		06 Ouverture mémorisée	
d2	Avec ou sans préavis	0n Avec	x
		0f Sans	x x
d3	Avec ou sans ADMAP	0n Avec	x x
		0f Sans	
d5	Avec ou sans fonction horloge	0n Avec	x x
		0f Sans	
d6	Activation des défauts bloquants	0n Oui	x x
		0f Non	
d7	Position de l'autotest	00 Début d'ouverture et de fermeture	
		01 Fin fermeture	x x
d8	Mode de freinage	00 Frein Type 1	
		01 Frein Type 2	
		02 Frein Type 3	
		03 Frein Type 4	
		04 Automatique	
d9	Mode de fonctionnement 2	01 Manuel 1bp	
		02 Blocage	
		03 Pas à Pas	
		04 Homme-Mort	x x
		05 Manuel 2 bp	
		06 Ouverture mémorisée	

E0 MENU DES ENTRÉES			
Paramètre		Valeur possible	
		SC	SPS
E1	Fonction entrée sécurité 1 (Borne 9 et 10)	00 Désactivée	
		01 Sécurité ouverture sans AUTO-TEST	x x
		02 Sécurité ouverture avec AUTO-TEST	
		03 Sécurité fermeture sans AUTO-TEST	
		04 Sécurité fermeture avec AUTO-TEST	
E2	Fonction entrée sécurité 2 (Borne 10 et 11)	00 Désactivée	
		01 Sécurité ouverture sans AUTO-TEST	
		02 Sécurité ouverture avec AUTO-TEST	
		03 Sécurité fermeture sans AUTO-TEST	x x
		04 Sécurité fermeture avec AUTO-TEST	
E3	Fonction entrée sécurité 3 (Borne 28 à 31)	00 Désactivée	
		01 Sécurité ouverture sans AUTO-TEST	
		02 Sécurité ouverture avec AUTO-TEST	
		03 Sécurité fermeture sans AUTO-TEST	x x
		04 Sécurité fermeture avec AUTO-TEST	
E5	Avec ou sans fins de course	00 Sans Fin de course	
		01 Fins de course finaux	x x
E6	Fonction entrée auxiliaire 1 (borne 9 et 10 de la carte option E/S: PIC40)	00 Désactivée	x x
		01 Image verrou	
E7	Fonction entrée auxiliaire 2 (borne 9 et 10 de la carte option E/S: PIC40)	00 Désactivée	x x
		01 Image verrou	
		02 Entrée sas/portillon	

GESTION DES DÉFAUTS			
Désignation Défaut	Code Affichage	Code Mémorisation	Défaut bloquant
Pas de défaut	00	00	non
Commande permanente	10	Aucun	non
Commande ouverture pendant fermeture	11	Aucun	non
Sécurité 1: sécurité ouverture activée	20	20	non
Sécurité 1: sécurité fermeture activée	21	Aucun	non
Sécurité 2: sécurité ouverture activée	22	22	non
Sécurité 2: sécurité fermeture activée	23	Aucun	non
Sécurité 3: sécurité ouverture activée	24	24	non
Sécurité 3: sécurité fermeture activée	25	Aucun	non
Sécurité fermeture détectée plus de 2 minutes	Aucun	26	non
Défaut autotest sécurité 1	30	30	oui
Défaut autotest sécurité 2	31	31	oui
Défaut autotest sécurité 3	32	32	oui
Reset à la mise sous tension	Aucun	40	non
DDP: Détection De Patinage	41	41	oui
Vandalisme	Aucun	43	non
Blocage SAS	44	Aucun	non
Buzzer	45	Aucun	oui
Défaut supervision interne	60	60	oui
Défaut surcharge Transformateur	61	61	oui

J0 MENU DES SORTIES			
Paramètre		Valeur possible	
		SC	SPS
J1	Fonction sortie Auxiliaire de puissance (bornes 21 et 22 de la carte mère)	00 Gâche	x x
		01 Ventouse	
		02 Verrou type 1 NO	
		03 Verrou type 1 NC	
		04 Verrou type 2 NO	
		05 Verrou type 2 NC	
		06 Frein contact NO	
07 Frein contact NC			
J2	Fonction sortie auxiliaire de faible Consommation 1 (bornes 19 et 20 de la carte mère) Contact No	00 Alarme	x x
		01 Minuterie	
		02 Etat porte	
		03 Sortie autotest	
		04 Sortie SAS Bancaire	
J3	Fonction sortie auxiliaire de faible Consommation 2 (Borne 1 et 3 de la carte option E/S: PIC40) Contact No	00 Alarme	x x
		01 Minuterie	
		02 Etat porte	
		03 Sortie autotest	
		04 Sortie SAS Bancaire	
J4	Fonction sortie auxiliaire de faible Consommation 3 (Borne 4 et 5 de la carte option E/S: PIC40) Contact No	00 Alarme	
		01 Minuterie	
		02 Etat porte	x x
		03 Sortie autotest	
		04 Sortie SAS Bancaire	
J5	Fonction sortie auxiliaire de faible Consommation 4 (Borne 6 et 7 de la carte option E/S: PIC40) Contact No ou Nc suivant la position de SW1 de la PIC 40	00 Alarme	
		01 Minuterie	
		02 Etat porte	x x
		03 Sortie autotest	
		04 Sortie SAS Bancaire	
J6	Eclairage de zone en attente fermeture	0n Actif	
		0f Inactif	
J9	Vitesse Clignotant	00 Vitesse normale	x x
		01 Vitesse rapide	

t0 MENU DES TEMPORISATIONS			
Paramètre		Valeur possible	
		SC	SPS
t1	Temps de fonctionnement du moteur	00 s à 4.0 min	30 20
tA	Temps d'attente fermeture	00 s à 4.0 min	
tP	Temps d'ouverture partielle	01 à t1	05 05
tL	Temps de reversion sur sécurité	00 à 1.5 s	1.0 1.0

Paramètres réglés par l'auto apprentissage

C MENU VISUALISATION COMPTEUR ET DÉFAUTS			
Paramètre		Valeur possible	
C	Affichage du compteur de cycle (centaines de mille, dizaine de mille et milliers)	000 à 999	
c	Affichage du compteur de cycle (Centaines, dizaines, et unités)	000 à 999	
P0	Affichage du dernier défaut mémorisé	00 à 99	
P1	Affichage de l'avant dernier défaut	00 à 99	
P2	↓	00 à 99	
P3		00 à 99	
P4		00 à 99	
P5		00 à 99	
P6		00 à 99	
P7		00 à 99	
P8		00 à 99	
P9	Affichage du défaut le plus ancien	00 à 99	
PE	Remise à zéro de la liste des défauts	0n: Oui ou 0f: non	

PHASES DE FONCTIONNEMENT	
Code Affichage	Définition
RC	Attente Commande (Carte en veille)
OU	Ouverture Intérieure Totale (Phase ouverture totale en cours avec priorité de passage intérieure)
OE	Ouverture Extérieure Totale (Phase ouverture totale en cours avec priorité de passage extérieure)
OP	Ouverture Partielle (Phase ouverture partielle en cours)
FE	Fermeture (Phase fermeture en cours)
RF	Attente Fermeture (Porte ouverte, en attente fermeture)
LO	Réouverture / Après CDE ou sécurité en phase fermeture
LF	Refermeture / Après sécurité en phase Ouverture

Affichage des principales erreurs

A	C	1	0
---	---	---	---

Commande permanente :

- Contrôler les branchements des organes de commande.

A	C	2	1
---	---	---	---

Cellules activées :

A	C	2	3
---	---	---	---

- Contrôler les branchements et vérifier le bon fonctionnement des cellules.

A	C	2	5
---	---	---	---

Barre palpeuse activée :

- Contrôler les branchements, voir p.12.

Nota : Pour les autres défauts, voir p.15 - Gestion des défauts.

Manœuvre de secours

Aide au secours

➤ La porte ne fonctionne pas

- Vérifier l'alimentation électrique et les fusibles.
- Si le moteur a été très sollicité, attendre que le moteur refroidisse, la sonde thermique se réenclenchera automatiquement.
- Si le moteur a été utilisé en manœuvre de secours, vérifier que le moteur a été réembrayé.
- Appeler votre installateur.

➤ La porte s'immobilise en cours de fonctionnement

- Vérifier l'alimentation électrique et les fusibles.
- Vérifier l'absence d'obstacle et de « points durs » qui gêneraient le mouvement du tablier.
- Appeler votre installateur.

Manœuvre de secours

- Tirer sur la 1^{ère} corde (rouge) pour débrayer. ①
- Vous pouvez alors manœuvrer la porte manuellement.
- Après la manœuvre de secours, tirer sur la 2^{ème} corde (verte) pour embrayer. ②

① Position débrayée



② Position embrayée



Contact SAV

(Cachet de l'installateur)

