

## NOTICE DE POSE ET D'ENTRETIEN DU VOLET ROULANT RENOVATION MANŒUVRE PAR TREUIL

### 5. Fixation du volet et de la sortie de manœuvre :

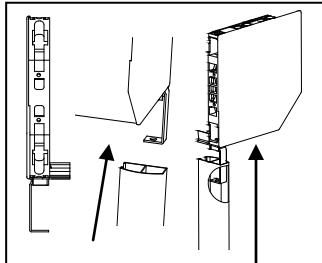

Positionner l'éclisse dans la console et emboîter les coulisses sur le coffre comme le schéma ci-dessus.

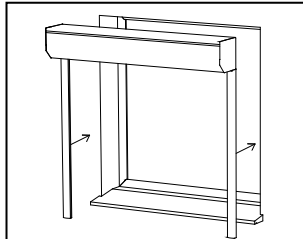

Positionner l'ensemble (coffre + coulisse) dans l'emplacement prévu, selon le type de pose.

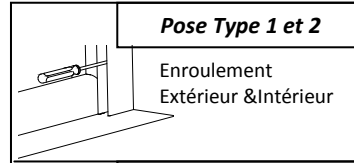

#### Pose Type 1 et 2

Enroulement Extérieur & Intérieur

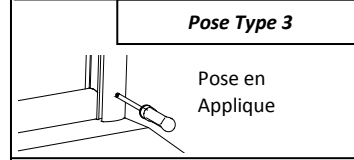

#### Pose Type 3

Pose en Applique

Fixer les coulisses en fonction du type de pose.

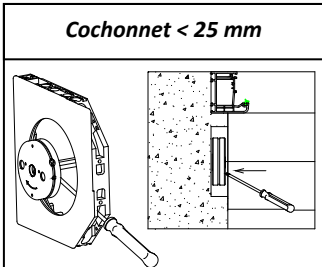

#### Cochonnet < 25 mm

Pousser le treuil dans le trou du mur Ø 85 mm à l'aide d'un tournevis.

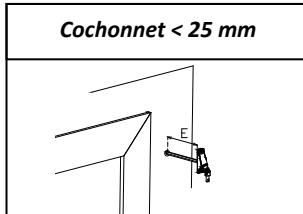

#### Cochonnet < 25 mm

Enfoncer le cardan à fond dans son logement (s'assurer qu'il entraîne le mécanisme). Mesurer l'excédant « E ».

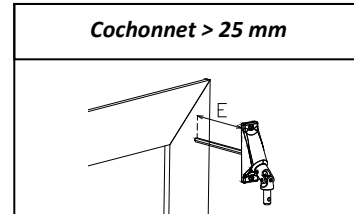

#### Cochonnet > 25 mm

Enfoncer le cardan à fond dans son logement (s'assurer qu'il entraîne le mécanisme). Mesurer l'excédant « E ».

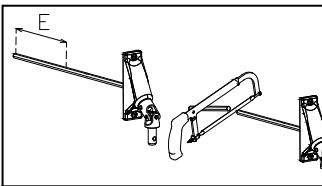

Couper l'excédant « E » + 10 mm.

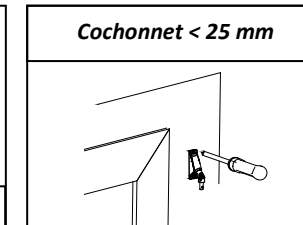

#### Cochonnet < 25 mm

Fixer le double cardan sur le mur.

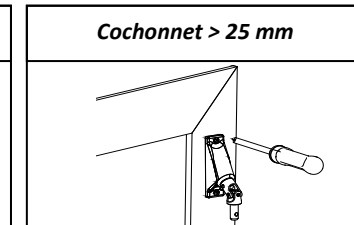

#### Cochonnet > 25 mm

Fixer le double cardan sur la menuiserie.

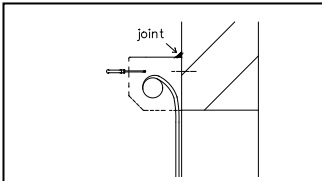

**Pose en applique :** Fixer le caisson au mur après avoir descendu le tablier et enlevé le capot. Puis faire un joint au mastic sur le haut du coffre.

#### Introduction :

Cette notice destinée aux utilisateurs, a pour objectif de fournir des informations concernant l'utilisation d'un volet roulant, et de respecter tout particulièrement les consignes de sécurité. L'utilisation du volet roulant doit être respectée selon les indications décrites dans ce manuel. Dans un souci de sécurité, les consignes suivantes doivent être respectées à la lettre. En cas de doute, veuillez contacter votre fournisseur.

### CONSIGNES DE SECURITÉ GÉNÉRALES

Instructions importantes de sécurité concernant l'utilisation du volet roulant :

- Ne laissez pas les enfants jouer avec les dispositifs de commande. Mettre les télécommandes hors de la portée des enfants.
- En cas de fort vent, veillez à ce que le volet soit complètement fermé ou complètement ouvert. Attention, la classe de résistance au vent indiquée ne peut être garantie qu'avec les fenêtres fermées.
- En cas de gel, vérifier que le joint de la lame finale n'est pas collé sur l'appui de la fenêtre et que le tablier n'est pas collé dans les coulisses.
- Ne jamais forcer la fermeture ou l'ouverture du volet roulant.
- N'effectuez aucune modification sur le volet roulant, cela compromettrait son utilisation en toute sécurité.
- Ne pas modifier l'installation électrique, ni la chaîne de sécurité du volet roulant, cela pourrait engendrer de graves conséquences au niveau physique et matériel.
- En cas de panne, prévenir votre installateur ou le fabricant du volet roulant.

### NOTICE D'UTILISATION

#### ✓ Fonctionnement du volet roulant en manœuvre manuelle :

- **Volet roulant à tringle oscillante :**
  1. Ouvrir le volet roulant → Tourner la manivelle jusqu'au blocage du tablier en position haute (Ne pas forcer lorsqu'il est en position haute).
  2. Fermer le volet roulant → Tourner la manivelle en sens inverse jusqu'au blocage du tablier en position basse (Ne pas forcer lorsqu'il est en position basse).
  3. Attention : Ne pas trop incliner la manivelle, cela rend l'utilisation plus difficile et entraîne une usure anormale.
- **Volet roulant à tringle sangle :**
  1. Ouvrir le volet roulant → Tirer la sangle de haut en bas jusqu'à ouverture complète du volet roulant (Ralentir le mouvement avant l'ouverture complète du tablier).
  2. Fermer le volet roulant → Tirer la sangle de bas en haut jusqu'à fermeture complète du volet roulant (Ralentir le mouvement avant la fermeture complète du tablier).
  3. Attention : Ne pas forcer sur la sangle sous peine de la détériorer.
- **Volet roulant à tirage direct :**
  1. Ouvrir le volet roulant → Saisir la poignée de tirage et lever le tablier du volet roulant.
  2. Fermer le volet roulant → Saisir la poignée de tirage et fermer le tablier du volet roulant.
  3. Verrouiller le volet roulant → Verrouiller ou déverrouiller le volet roulant lorsque le tablier est en position basse.
  4. Utiliser le bâton de tirage direct lorsque la poignée est hors d'atteinte.

### CONSIGNES D'ENTRETIEN

Couper l'alimentation électrique de vos volets roulants lorsque vous effectuez des opérations d'entretien (nettoyage des vitres, murs ou du volet par exemple).

Nous vous recommandons donc de :

- Nettoyer régulièrement les surfaces de vos volets roulants
- Enlever la poussière ou les corps étrangers dans les coulisses régulièrement
- Nettoyer le tablier, coulisses et le coffre à l'aide d'un chiffon humide ou le laver avec de l'eau

N'employez en aucun cas des produits abrasifs ou agressifs.

L'utilisation de nettoyeur haute pression et de nettoyeur vapeur est formellement déconseillée.

FIN DU MONTAGE DU VOLET RENOVATION

# NOTICE DE POSE ET D'ENTRETIEN DU VOLET ROULANT RENOVATION MANŒUVRE PAR TREUIL

⇒ **Types de pose :**

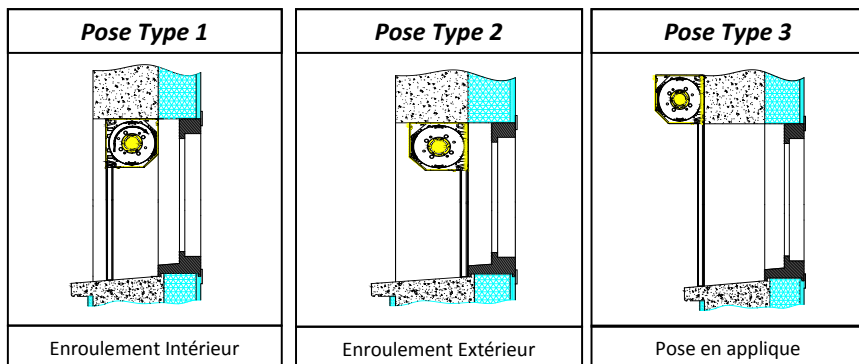

1. **Mesurer les dimensions du tableau et vérifier les niveaux (Prévoir cale si nécessaire) :**

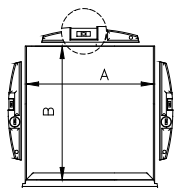

**Mesurer les dimensions du tableau, du volet et vérifier les niveaux.**

**Pose type 1 et 2 :**

- Hauteur coulisse + hauteur caisson ≠ hauteur tableau (Il faut recouper les coulisses).

**Pose type 3 :**

- Hauteur coulisse ≠ hauteur tableau (Il faut recouper les coulisses).

2. **Tracer les repères pour la fixation des coulisses selon le type de pose :**

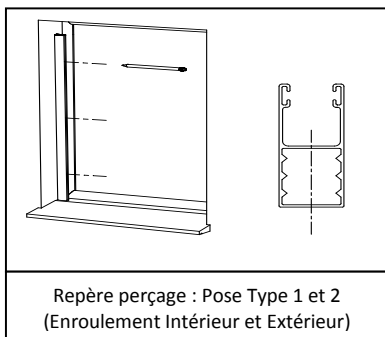

ou

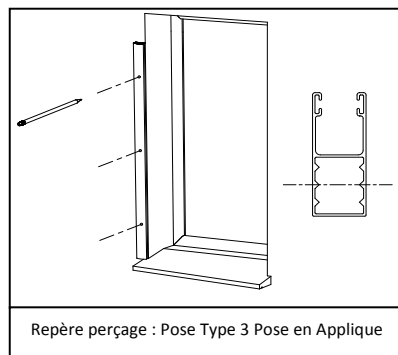

**Prendre les coulisses, puis tracer les repères pour la fixation des coulisses selon le type de pose. Enlever les coulisses et percer les trous de fixations des coulisses.**

3. **Positionnement de la sortie de manœuvre lorsque le cochonnet (partie du dormant de la menuiserie restant visible de l'extérieur) est > 25 mm :**

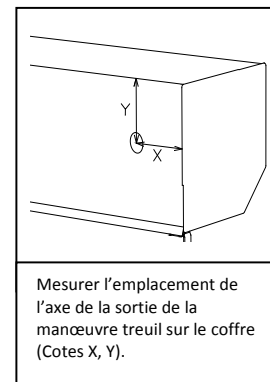
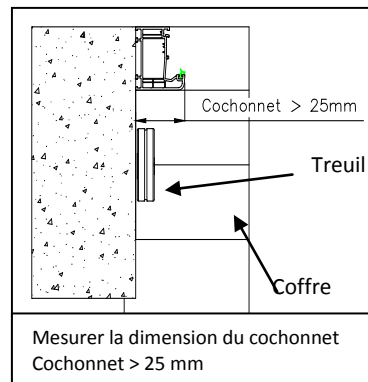

4. **Positionnement de la sortie de manœuvre lorsque le cochonnet (partie du dormant de la menuiserie restant visible de l'extérieur) est < 25 mm**

