

Notice d'installation, de branchement
et de programmation
N°1461

10/19

Rideau Murax P110 & Grille Dentel
équipés d'un pare-chute

**Moteurs S100 - S140
avec Coffret TS958**



(Document réservé aux installateurs)

Sommaire

Matériel nécessaire à la pose	2
Instructions d'installation	3
Installation des coulisses et de l'axe	4
Principe d'installation du tablier	7
Montage du tablier Murax	8
Montage du tablier Dentel	11
Installation du coffret TS 958	12
Câblage du moteur avec le coffret	13
Branchement des fins de course digitalisé	14
Raccordement au secteur	15
Connexion du moteur (câblage interne)	15
Réglage rapide des interrupteurs de fin de course	16
Implantation des composants	17
Branchement des accessoires	18
Méthode de programmation du coffret	20
Programmation du coffret	21
Lecture des données sauvegardées	22
Annulation de tous les réglages	22
Dispositifs de sécurité	23
Description des fonctions	23
Affichage de l'état du coffret	24
Finition	26
En cas de problèmes	26
Aide au dépannage, Manœuvre de secours et Contact assistance technique	27 et 28

Matériel nécessaire à la pose

- | | |
|--|---|
| <ul style="list-style-type: none"> - Échelles - Mètre à ruban (5M) - Perceuse à percussion Ø20 - Visseuse avec embouts - Chevilles acier pour vis TH Ø12 et forets béton appropriés - 6 Serres-joints - Niveau à bulle (minimum 60 cm) - Fil à plomb - Pince universelle - Cales en bois | <ul style="list-style-type: none"> - Marteau - Clés plates de 8, 10, 13, 15, 17, 18, 22, 24 - Clé à pipe de : 8, 10, 13, 15, 17, 18, 22, 24 - Clé 6 pans de 3, 4, 5 - Tournevis cruciforme et plat - Graisse avec pinceau - Cutter - 2 Palans de 500 Kg mini - Meuleuse d'angle - Scie à métaux |
|--|---|

Instructions d'installation



ATTENTION !

Pour que le montage, l'utilisation et l'entretien de ce produit soient réalisés en toute sécurité, il est nécessaire de suivre les instructions données ici. Pour la sécurité de tous, respectez les mesures de précaution ci-dessous.



- * Avant de procéder au montage, lisez attentivement cette notice.
- * Cette fermeture doit être installée par un installateur professionnel.
- * Toutes les pièces livrées sont calculées spécifiquement pour ce produit. Ajouter et/ou utiliser d'autres éléments peut être préjudiciable à la sécurité et à la garantie du produit.
- * Toute modification ou amélioration de cette fermeture doit être conforme à la norme EN 13241 + A2. Dans ce cas, un dossier "modification/transformation" doit être établi par l'installateur suivant la norme EN 12635 annexe C.
- * De grandes forces sont exercées dans le cas d'un rideau ou d'une grille. Il faut donc travailler en respectant les consignes de sécurité. Utiliser les outils nécessaires à la mise en œuvre des produits. Veiller à travailler sur un sol stable.
- * Veiller à avoir un espace de montage suffisamment lumineux, dégagé, propre et balisé.
- * Veiller à ce qu'aucune autre personne que les installateurs ne soit présente sur le chantier. En effet, les personnes non autorisées (les enfants !) pouvant être présents sur le chantier risquent de se blesser durant le montage.
- * Tous les composants de cette fermeture doivent être installés conformément aux instructions d'installations stipulées dans cette notice.
- * Toutes les exigences des normes EN 13241 + A2 doivent être satisfaites et vérifiées si nécessaires.

Couple maxi de serrage :

- Vis d'assemblage : **10 Nm**
- Vis d'attache tablier : **12 Nm**

Charge de service mini par point de fixation :

- Plaques : **300 daN**
- Coulisses : **40 daN**

Nota : Dans le cas d'une pose sur fer, il est possible de souder les coulisses et les plaques à la structure du bâtiment. Dans ce cas, il faut réaliser un cordon d'environ 50 mm de chaque côté de la coulisse, espacé d'environ 800 mm.

Installation des coulisses et de l'axe



Pour les coulisses grand vent et les embouts anti-bruit, les jeux sont différents, voir la notice correspondante qui est jointe dans le colis accessoire.

Lame finale	
Jeu intérieur à respecter de chaque côté en fonction de la profondeur de la coulisse	
Jeu fond de coulisse	Profondeur coulisse
8 mm	40 / 60 mm
8 mm	80 / 100 mm

Lames intermédiaires ou Tubes ondulés	
Jeu intérieur à respecter de chaque côté en fonction de la profondeur de la coulisse	
Jeu fond de coulisse	Profondeur coulisse
8 mm	40 / 60 mm
12 mm	80 / 100 mm

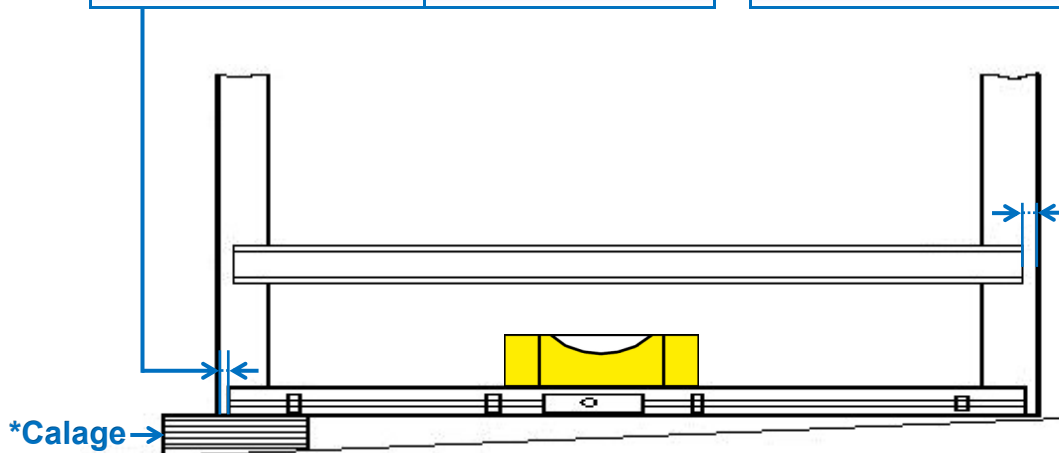

Côté Moteur : Un espace de 315 mm au dos de la coulisse est impératif pour loger le moteur.
Côté Opposé au moteur : Un espace de 100 mm au dos de la coulisse est impératif pour monter le palier et la rondelle de bridage.

- 1** - Fixer provisoirement les coulisses à l'aide de serre-joints.
- Poser la lame finale à l'horizontale (calage éventuel en pied de coulisse*) en respectant le jeu.
 - Vérifier que les coulisses soient bien d'aplomb.
 - Fixer les coulisses définitivement et la partie supérieure de la plaque d'enroulement.

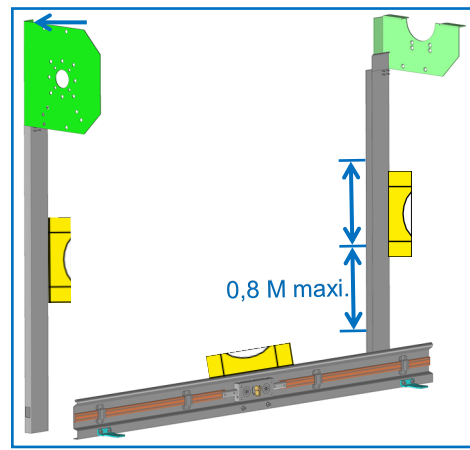

- 2** - Côté opposé au moteur (CO) :
- Fixer les équerres de renfort sur la plaque d'enroulement avec les vis FZ M8x20 ZN et les écrous HE M8 ZN.
 - Fixer l'ensemble contre le mur à l'aide des équerres (chevilles et vis non fournies).

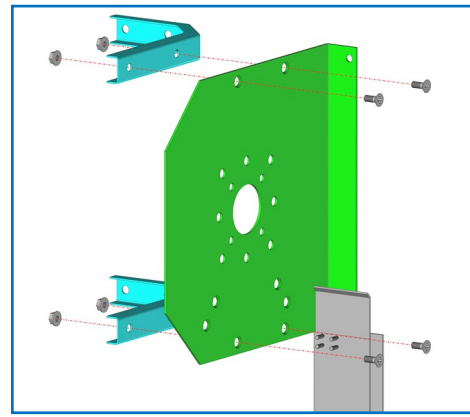

- 3** - Côté moteur (CM) :
- Démontez la demi-plaque d'enroulement supérieure.

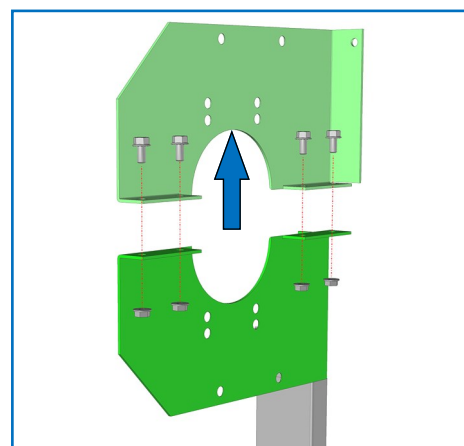

- 4** - Côté moteur (CM) :
- Fixez solidement le support contre le mur avec des chevilles acier et 6 vis TH M16 (chevilles et vis non fournies).

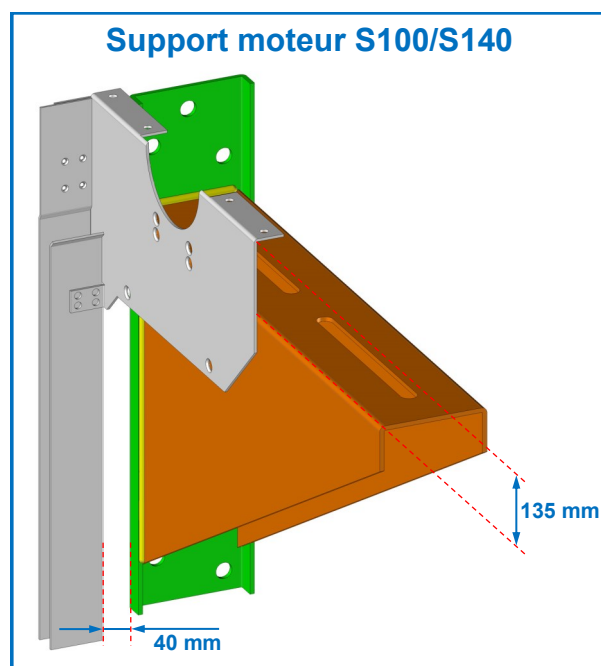

Le poids du tablier se portant sur la plaque d'enroulement CO et le support moteur ; Il faut donc soigner le travail de fixation au mur.

- 5** - Monter l'arbre :
- Emmancher le palier sur l'arbre, visser la rondelle de bridage en bout d'arbre avec la vis FHC M8x16 avec frein filet.
 - Côté moteur, poser l'arbre claveté sur la demi-plaque inférieure.
 - Côté opposé, visser le palier sur la plaque avec les vis correspondantes en intercalant la cale.

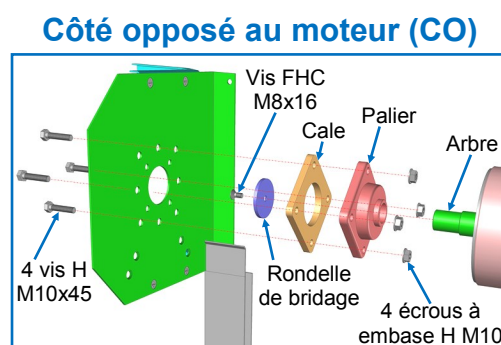

6 - Monter le moteur : L'emmancher sur l'arbre claveté.



L'axe doit être parallèle au linteau et l'arbre claveté doit être centré sur la plaque.

Le positionner sur son support et le fixer avec 2 boulons M16x50 et 4 rondelles de 16.
Remonter la demi-plaque d'enroulement supérieure et la fixer au mur.

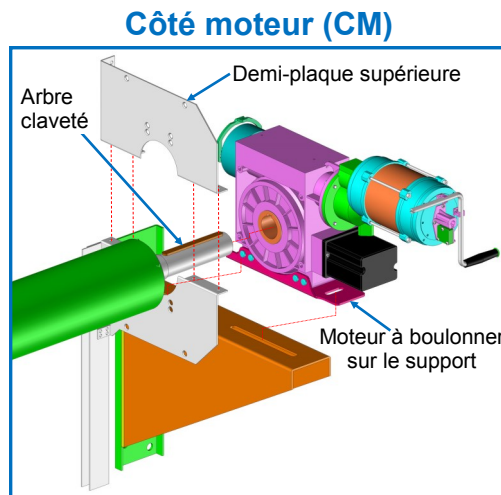

Les plaques devant toujours rester parallèles pendant la manœuvre, mettre des renforts supplémentaires (non fournis).

Principe d'installation du tablier

Sens d'enroulement

TABLIER MURAX PLEIN ou MICROPERFORE

Pour un tablier Microperforé, il faut toujours 3 lames pleines d'enroulement en partie haute

Enroulement intérieur

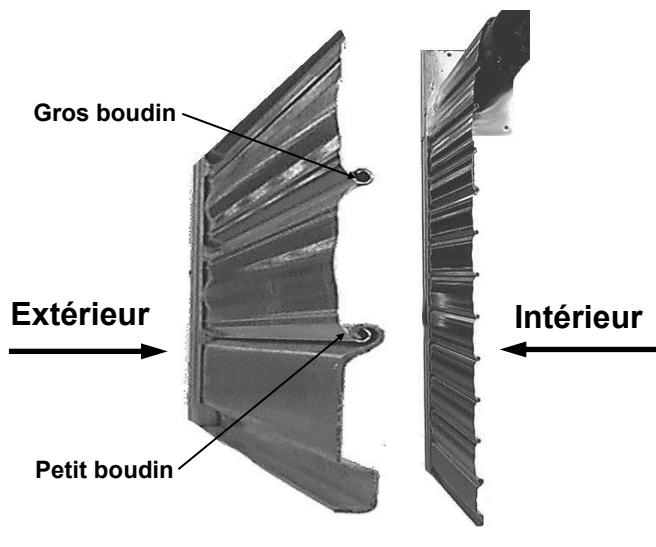

Enroulement extérieur

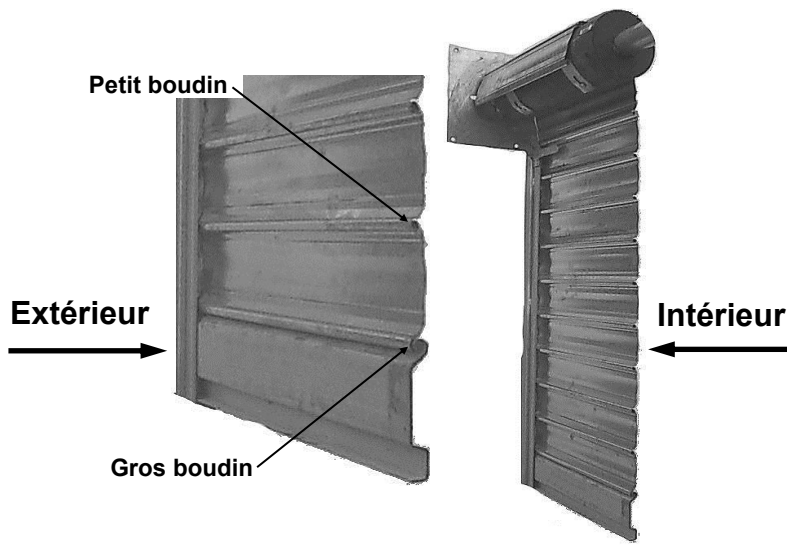

TABLIER DENTEL

Pour un tablier Dentel, il faut toujours 3 lames pleines d'enroulement en partie haute

Enroulement intérieur

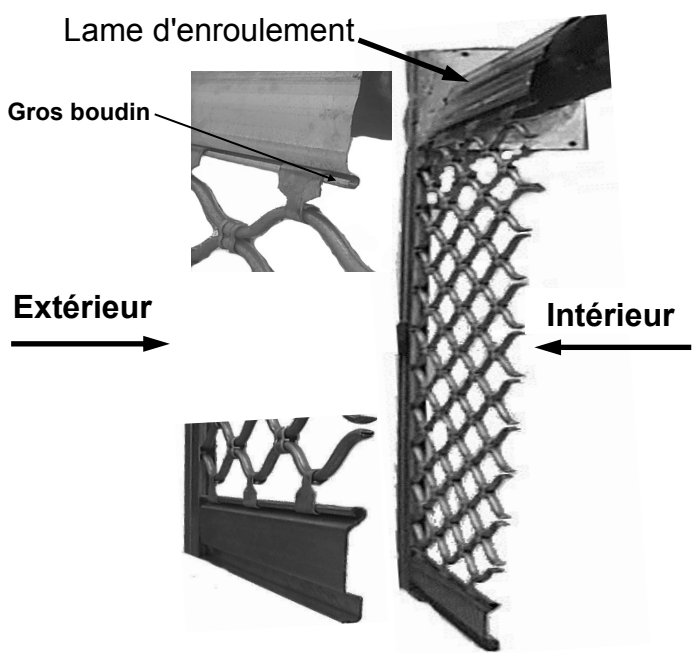

Enroulement extérieur

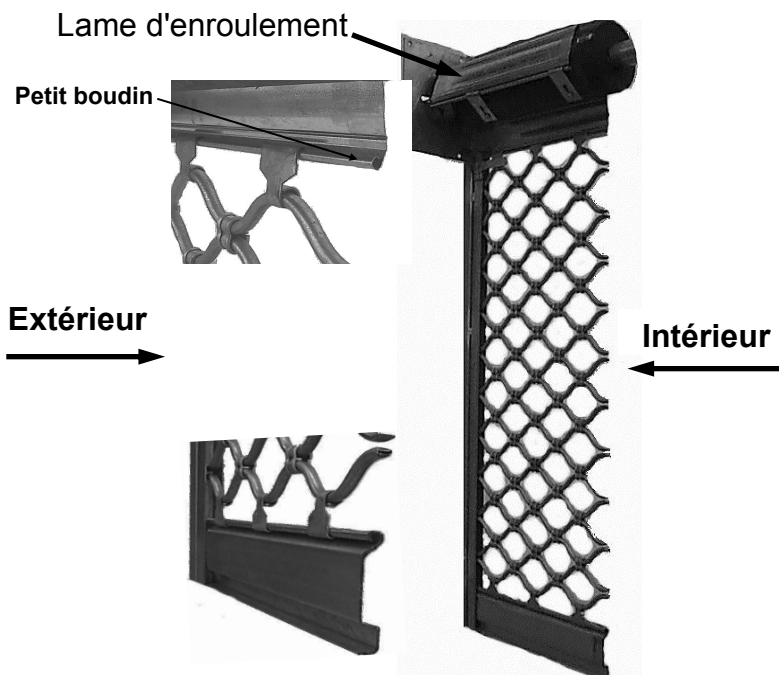

Montage du tablier Murax



La hauteur et l'enroulement du tablier sont calculés avec un nombre de lame précis. Toutes les lames livrées doivent être montées.

Le montage du tablier dépend de la place dont vous disposez sur le chantier, au dos des coulisses.

Cas N°1 : Vous avez de la place

Vous disposez, au moins d'un côté, d'une longueur supérieure à la longueur des lames (exemple : Pose en façade)

- 1- Monter au sol 1 mètre de tablier environ avec les attaches tablier.
ATTENTION, au sens d'enroulement.

- 2- L'accrocher sur l'axe et laisser pendre les lames hors des coulisses.



Avant de bloquer les vis de fixation, s'assurer que les têtes de vis ne touchent pas un boudin de lame lors de l'enroulement. Si oui, régler toutes les attaches à la même distance, à l'aide des lumières.

- 3- Ensuite, insérer lame par lame sur le côté, jusqu'à la lame finale.
Nota : Aligner les extrémités des lames.



Nouveau et obligatoire :

Si coulisse droite vue intérieure usinée, monter le porte-aimant HOMIRIS "kit AGR-039", sur la 3^{ème} lame en partant du bas (côté droit). Le kit et la notice sont fournis dans le colis d'accessoires.

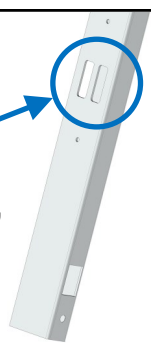

Si embouts grand vent, voir la notice correspondante, pour l'ordre des lames avec embouts.

- 4- Enrouler le tablier au-dessus des invitations.

- 5- Insérer la lame finale dans les coulisses et dérouler le tablier.
Nota : Vérifier l'alignement des lames et les jeux de chaque côté.

- 6- Penser à régler les invitations.

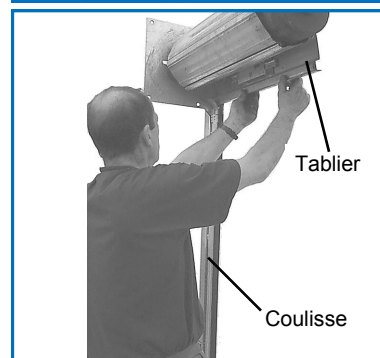
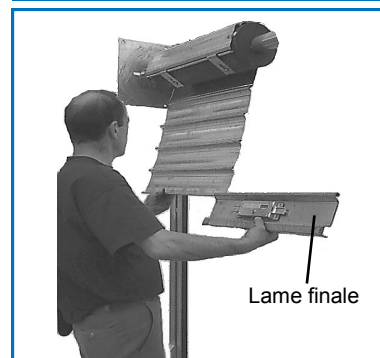
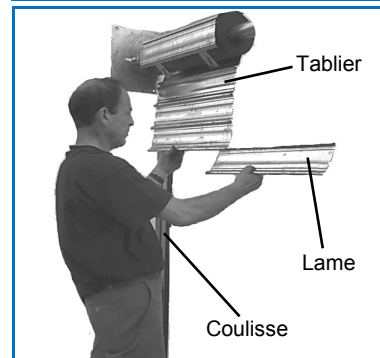
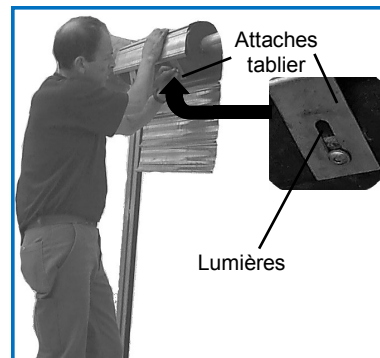

Cas N°2 : Vous n'avez pas de place

Vous ne disposez pas de place au dos des coulisses
(exemple : Pose dans un couloir)

1- Former le tablier par enfilage des lames sans oublier les attaches.

ATTENTION, au sens d'enroulement.

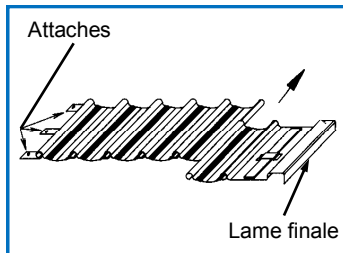
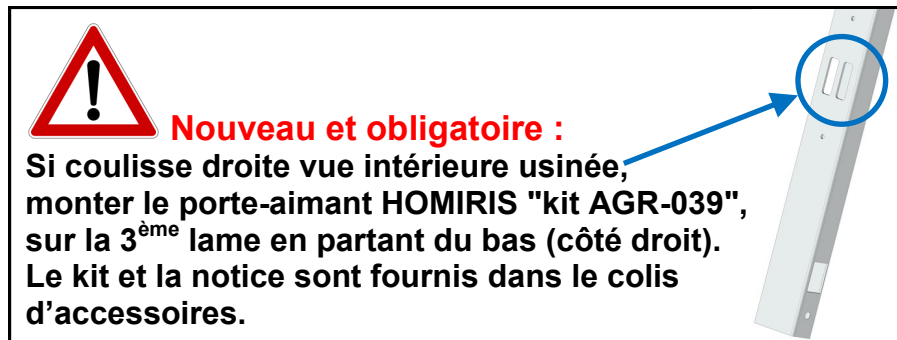

2- Rouler l'ensemble en partant des attaches et allant vers la lame finale.

3- Hisser le tablier au niveau du tube, à l'aide de palans ou d'autres systèmes de levage.



Pour éviter les rayures sur les lames lors du déroulement, il convient de protéger l'axe (exemple : carton, etc...).

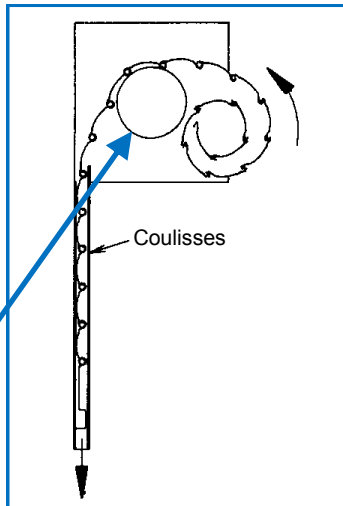

4- Dérouler le tablier dans les coulisses en commençant par la lame finale.

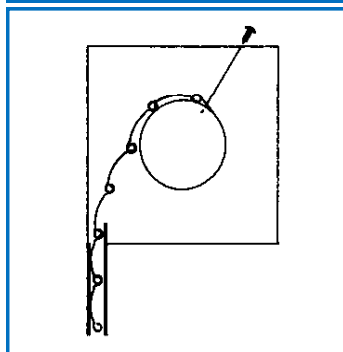

5- Glisser chaque attache en face du trou qui lui correspond.

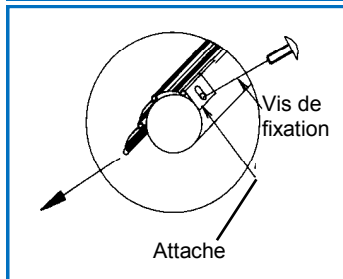

6- Fixer le tablier sur le tube, à l'aide des attaches.



Avant de bloquer les vis de fixation, s'assurer que les têtes de vis ne touchent pas un boudin de lame lors de l'enroulement. Si oui, régler toutes les attaches à la même distance, à l'aide des lumières.

7- Penser à régler les invitations.

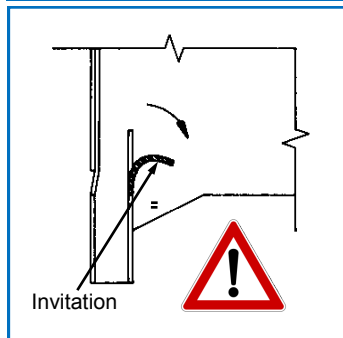

Cas N°3 : Vous n'avez pas suffisamment de place

Vous ne disposez pas de place à l'intérieur et l'épaisseur du tableau est faible (exemple : Pose à l'intérieur d'un bâtiment avec écoinçons de faible dimension)

- 1- Monter 12 à 15 lames sur l'axe en dehors des coulisses.
ATTENTION, au sens d'enroulement.
- 2- Orienter de travers la partie du tablier montée.
- 3- Insérer les lames depuis l'extérieur, une par une, jusqu'à la lame finale.

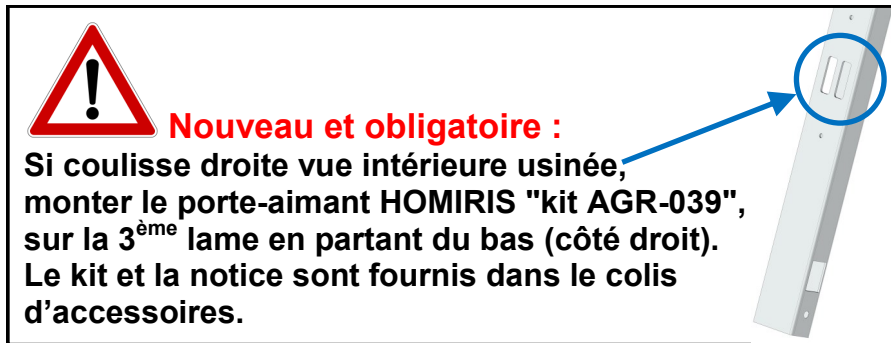

- 4- Réorienter le tablier derrière les coulisses.
- 5- Aligner les extrémités des lames.
- 6- Enrouler le tablier au-dessus des invitations.
- 7- Insérer la lame finale dans les coulisses et dérouler le tablier.
Nota : Vérifier l'alignement des lames et les jeux de chaque côté.
- 8- Penser à régler les invitations.

Montage du tablier Dentel

1- Insérer la lame finale dans les attaches du bas.

Par défaut, au-dessus de la lame finale, il faut insérer 2 lames pleines.

ATTENTION, au sens d'enroulement.

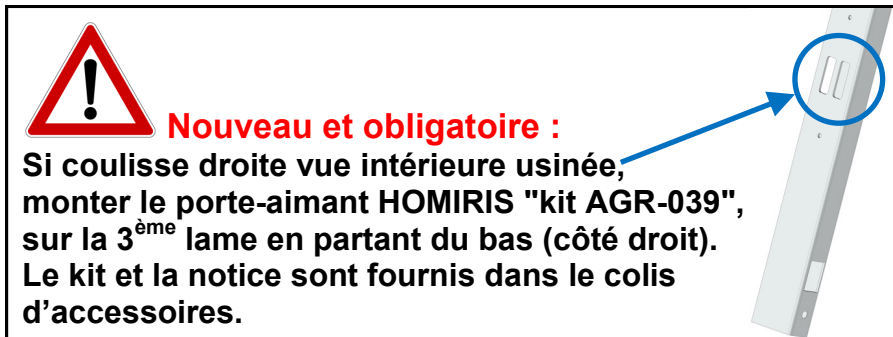

2- Insérer les 3 lames pleines dans les attaches du haut.

ATTENTION, au sens d'enroulement.

3- Insérer les attaches du tablier dans la lame du haut.

4- Accrocher au minimum 2 palans au mur, au-dessus de l'axe.

- Accrocher les palans à la grille, à 1 mètre de haut du tablier.
- Monter la grille, à l'aide des palans et positionner les lames autour de l'axe.

5- Glisser chaque attache en face du trou qui lui correspond.

- Visser les attaches du tablier sur l'axe, à l'aide des vis HC M8x16.



Avant de bloquer les vis de fixation, s'assurer que les têtes de vis ne touchent pas un boudin de lame lors de l'enroulement. Si oui, régler toutes les attaches à la même distance, à l'aide des lumières.

6- Enrouler le tablier au-dessus des invitations.

7- Insérer la lame finale dans les coulisses et dérouler le tablier.

8- Penser à régler les invitations.

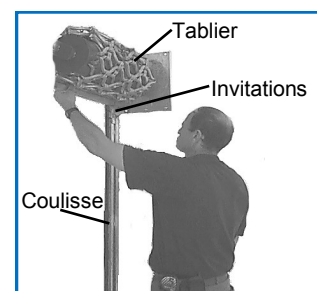
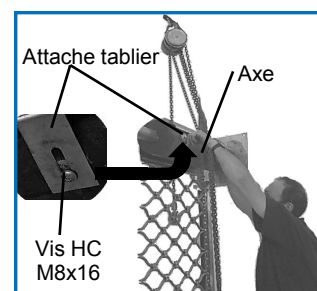
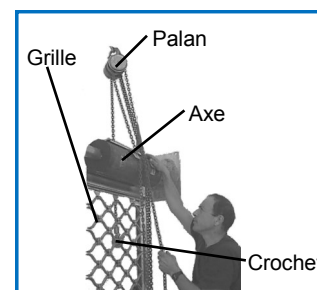
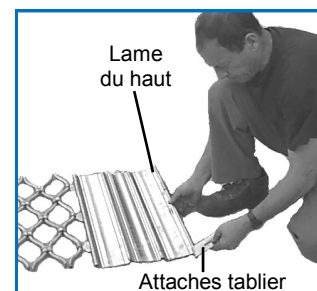
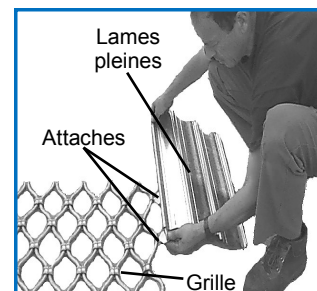
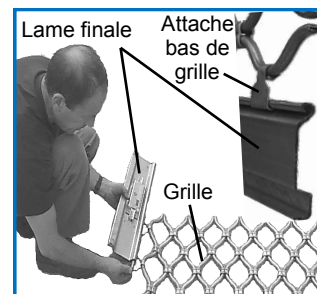

Installation du coffret TS 958



Pour un courant triphasé, il faut un champ tournant à droite.



L'ouverture de protecteurs ou de couvercles et le branchement électrique doit être effectué sous l'absence de tension.



Il doit être monté avec ses protections de recouvrement et ses installations de sécurité. Il faudra veiller particulièrement à la bonne position des joints et à un vissage correct.



Pour un branchement au réseau fixe, il faudra prévoir un sectionneur principal ouvrant tous les pôles avec un dispositif coupe circuit en amont.



Contrôlez avant la mise en service si la tension prévue pour les appareils, correspond bien à la tension d'alimentation sur site.



Les dispositifs "**Arrêt d'urgence**" doivent rester actifs sous tous les modes de fonctionnement de la motorisation. Le déverrouillage du dispositif "**Arrêt d'urgence**" ne doit pas être enclencher pour un redémarrage incontrôlé ou indéfini.



N'utilisez en aucun cas le câble de raccordement pour une pose à l'extérieur.

Câble de raccordement vers le moteur
et interrupteur de fin de course digital

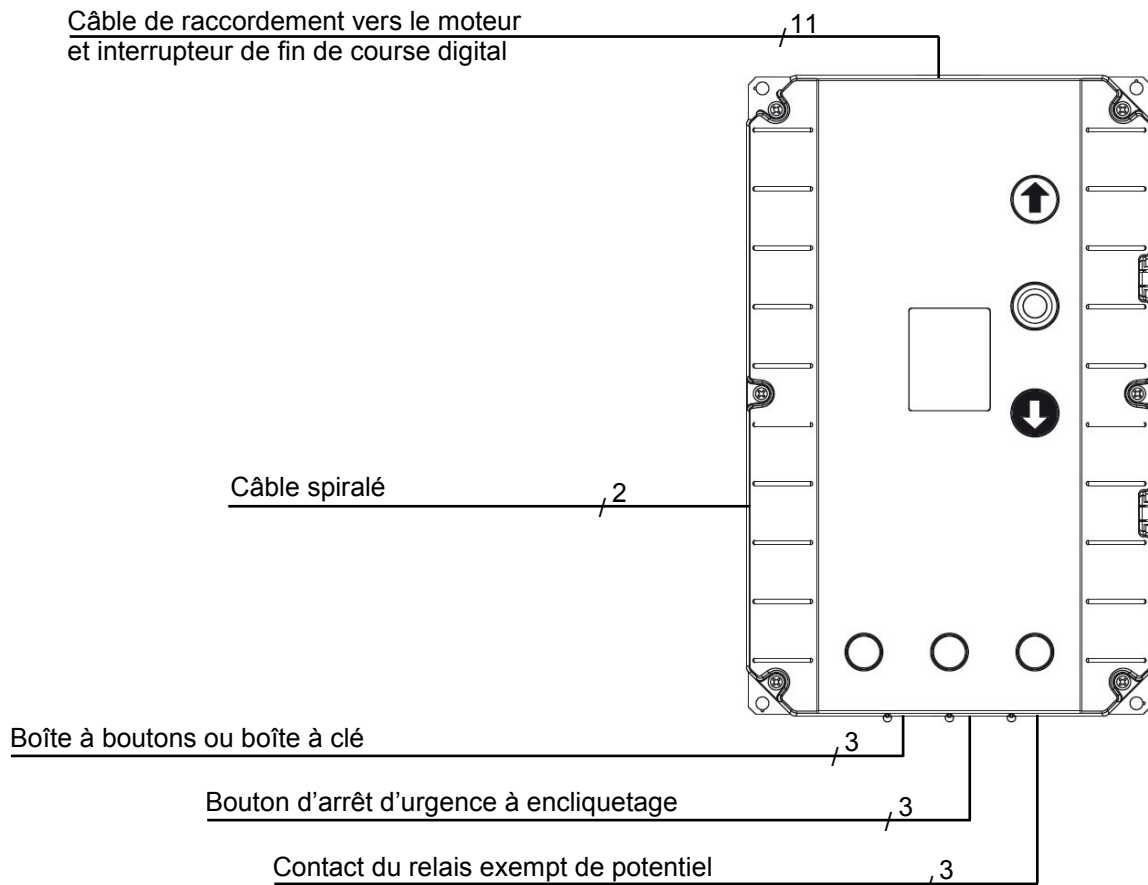

/* = Nombre de fils

Câblage du moteur avec le coffret



Le coffret doit être monté en position verticale et doit être fixé sur une surface plane pour éviter les vibrations. Veiller à ce que la zone de la porte soit visible du lieu de montage.

- Le moteur S140 et le coffret d'automatisme TS 958 sont connectés au moyen d'un câble de raccordement. Les deux extrémités du câble sont pourvus de connecteurs enfichables permettant un montage sans défaut.

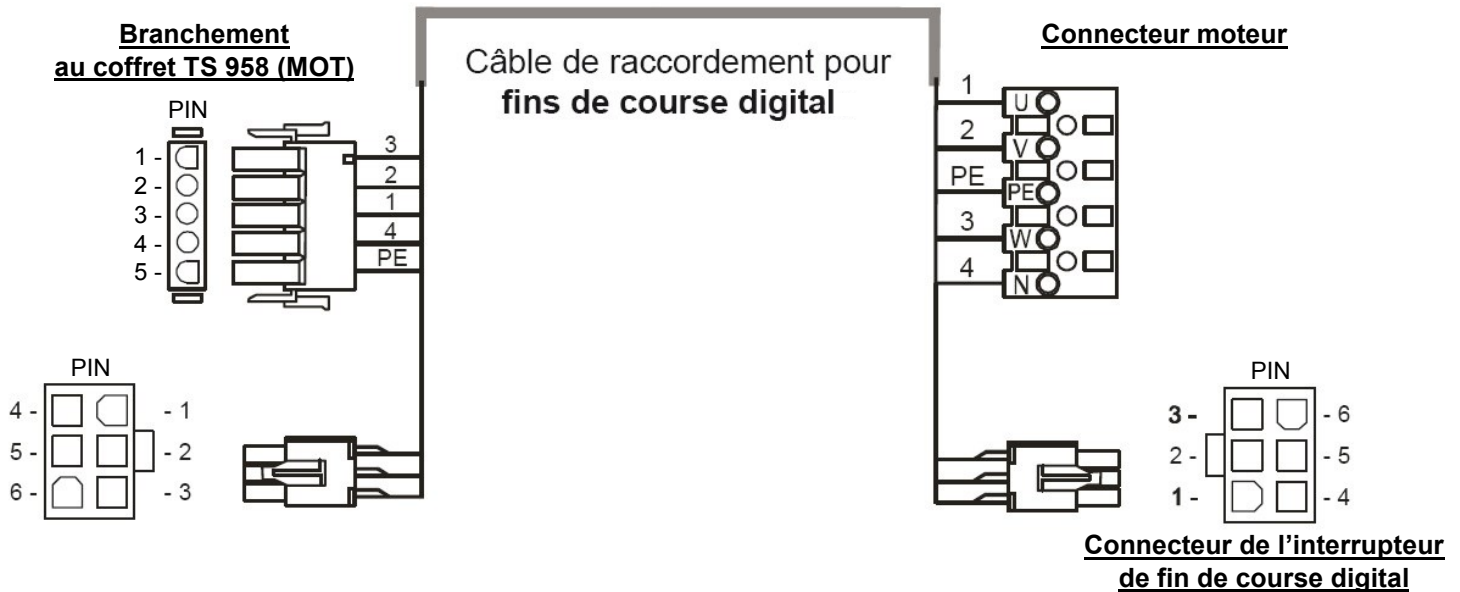

Affectation des fils :

Connecteur moteur au coffret TS 958 :

PIN	N° de fil	Description
1	→ 3	Phase W
2	→ 2	Phase V
3	→ 1	Phase U
4	→ 4	Neutre (N) (si existant)
5	→ PE	Conducteur de protection

Connecteur de l'interrupteur de fin de course digital au coffret TS 958 :

PIN	N° de fil	Description
1	→ 5	Circuit de sécurité 24V DC
2	→ 6	RS 485 B
3	→ 7	GND
4	→ 8	RS 485 A
5	→ 9	Circuit de sécurité
6	→ 10	8V DC

Branchement des fins de course digitalisé



- L'évaluation ou alors le réglage des positions finales s'effectuent par les coffrets d'automatismes.

- Lors du branchement introduire seulement la prise à 6 pôles du câble de raccordement côté connecteur noir se branchant au moteur. Aucun réglage mécanique est nécessaire.

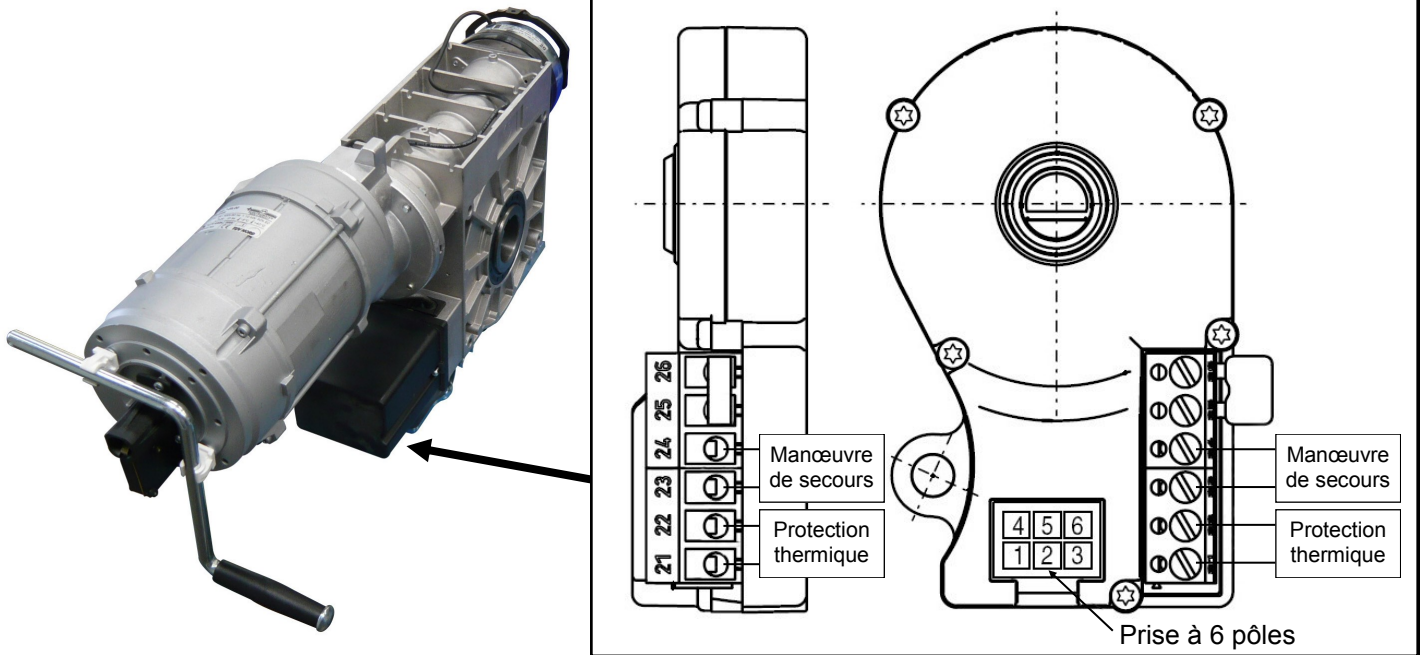

Fins de course digitalisé

Raccordement au secteur

⚠ Danger de mort par électrocution !
 Avant le raccordement au secteur, veiller à couper toute arrivée de courant électrique et vérifier l'absence de tension.

⚠ Une mauvaise pose du pont peut amener à une destruction du coffret d'automatisme TS 958.

⚠ Alimentation 400V : - Pont entre 1.5/1.6

Raccordement du coffret TS 958 au secteur sans le neutre :

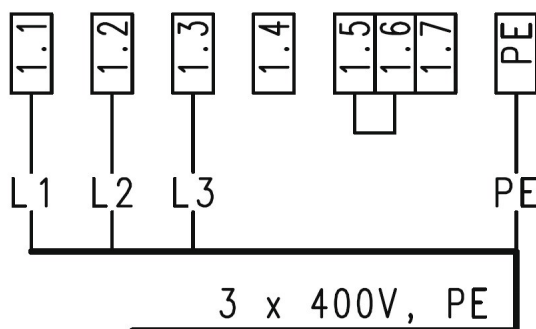

Connexion du moteur (câblage interne)

Courant triphasé 3 x 400V sans le neutre : Connexion en étoile

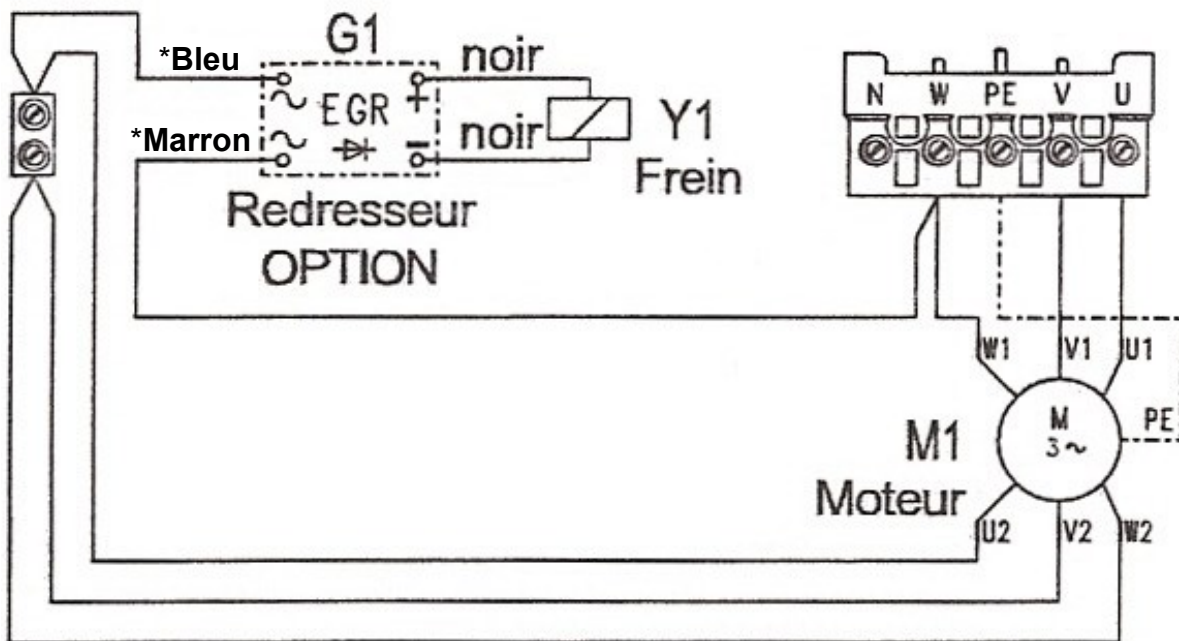

* : Branchement du redresseur pour le frein

Réglage rapide des interrupteurs de fin de course

Remarque :

Après avoir raccordé le coffret TS 958 au secteur (Voir P.15), la porte doit s'ouvrir après l'actionnement du bouton d'ouverture. Si la porte se ferme, inverser les phases L1 et L2.



Danger de mort par électrocution !

Le changement de phase doit être effectué qu'en l'absence de tension.

Le contrôle de l'ordre de phase est suivi d'un réglage rapide des interrupteurs de fin de course selon les quatre étapes ci-après. Le réglage définitif se fera par la suite (Voir P.21) Les interrupteurs de fin de course de sécurité s'ajustent automatiquement.

1 - Réglage de l'interrupteur de fin de course haut :

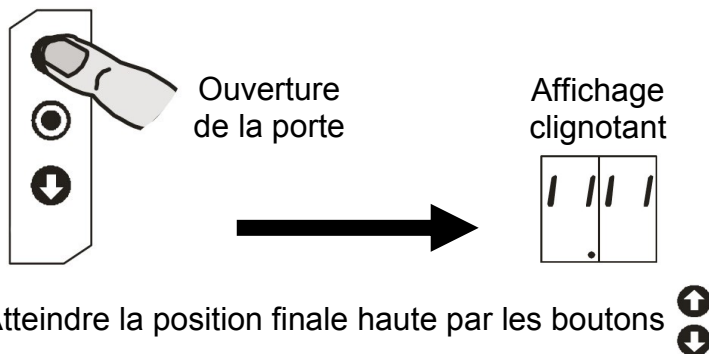

2 - Sauvegarde de l'interrupteur de fin de course haut :

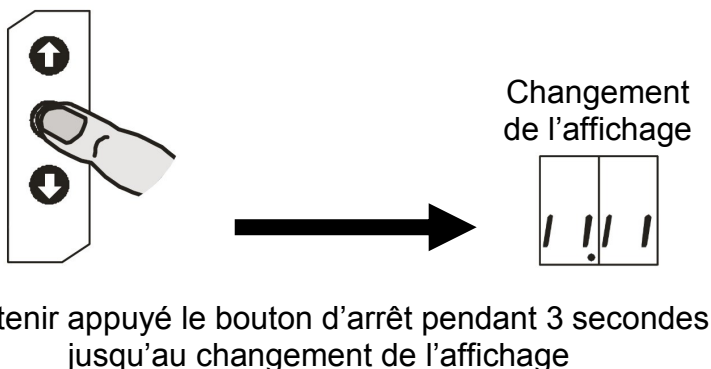

3 - Réglage de l'interrupteur de fin de course bas :

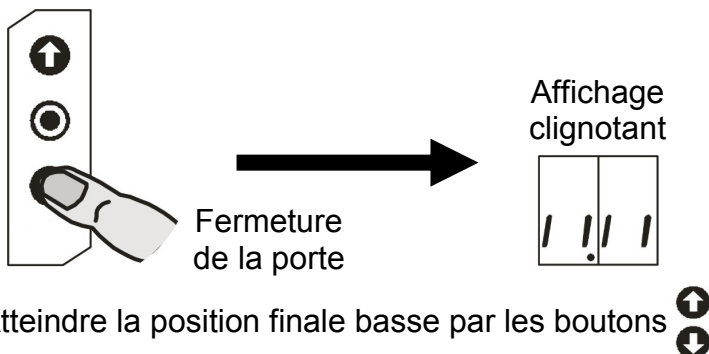

4 - Sauvegarde de l'interrupteur de fin de course bas :

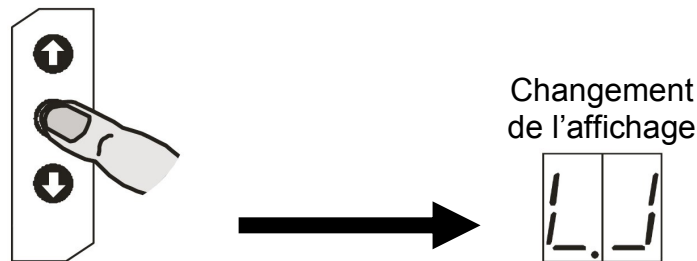

Maintenir appuyé le bouton d'arrêt pendant 3 secondes jusqu'au changement de l'affichage

- Le réglage rapide des interrupteurs de fin de course est terminé.
- La porte fonctionne maintenant en mode "**Pression maintenue**" :
 - Appuyer sur le bouton ouverture en continu pour ouvrir la porte.
 - Appuyer sur le bouton fermeture en continu pour fermer la porte.
 - Lâcher le bouton ouverture ou fermeture pour arrêter la porte.

Pour d'autres réglages voir la programmation du coffret d'automatisme (P.21)

Implantation des composants

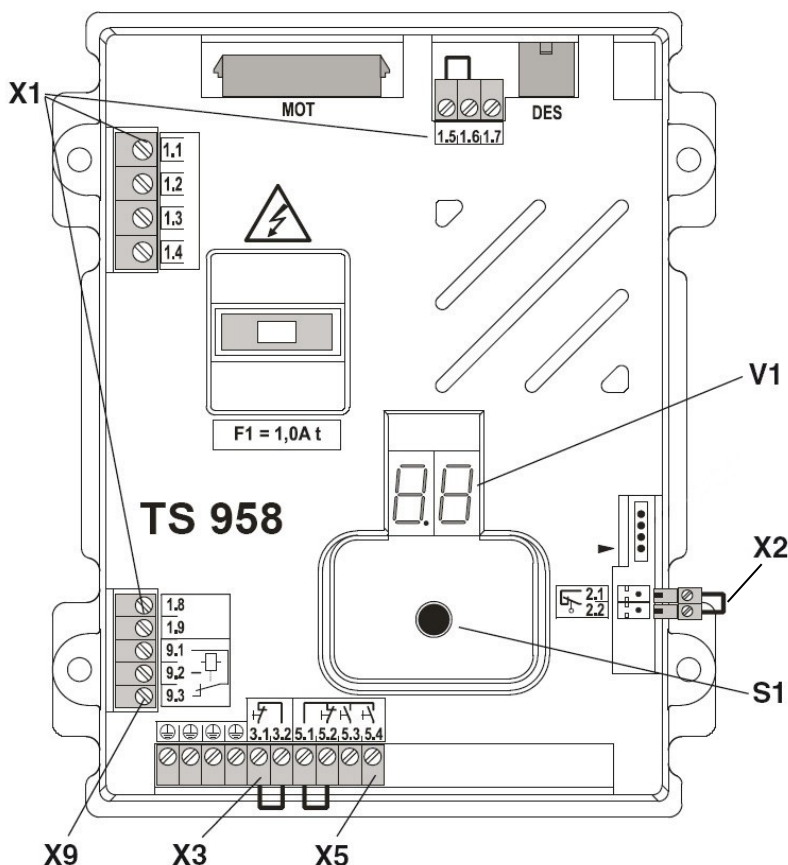

Désignation :

- X1** : Raccordement secteur alimentation 3 x 400V
- X2** : Microcontact de sécurité (verrou ou serrure)
- X3** : Dispositif "**Arrêt d'urgence**"
- X5** : Boîte à 3 boutons ou boîte à clé
- X9** : Contact du relais exempt de potentiel

- V1** : Affichage numérique
- S1** : Bouton de réglage
- MOT** : Raccordement pour moteur
- DES** : Raccordement pour interrupteur de fin de course digital

Branchement des accessoires



Les organes de commande fixes doivent être installés en vue de la porte mais éloignés des parties mobiles et à une hauteur d'au moins 1500 mm du sol.



En mode "pression maintenue", seul l'organe de commande nécessitant une action maintenue doit être installé ou utilisé.



Un interrupteur pour un seul moteur. Il est formellement interdit de commander plusieurs moteurs avec un seul inverseur de type monopolaire.



Prévoir une protection de la ligne d'alimentation par un disjoncteur différentiel situé en amont et une protection thermique adaptée.

Dispositif de commande d'arrêt d'urgence

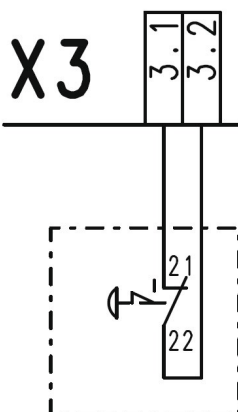

X3 : Voir chapitre P.17
implantation des composants

Fonctionnement par pression maintenue

Boîte à clé ou boîte à 2 boutons

Obligatoire pour mode pression maintenue en zone publique (EN 13241 + A2)

X5

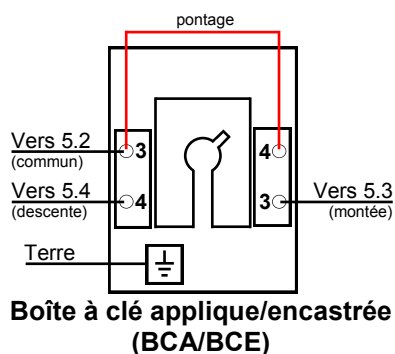
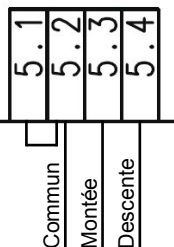

ou

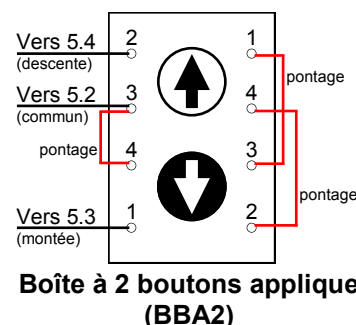

Fonctionnement montée impulsion - descente maintenue

Boîte à 3 boutons

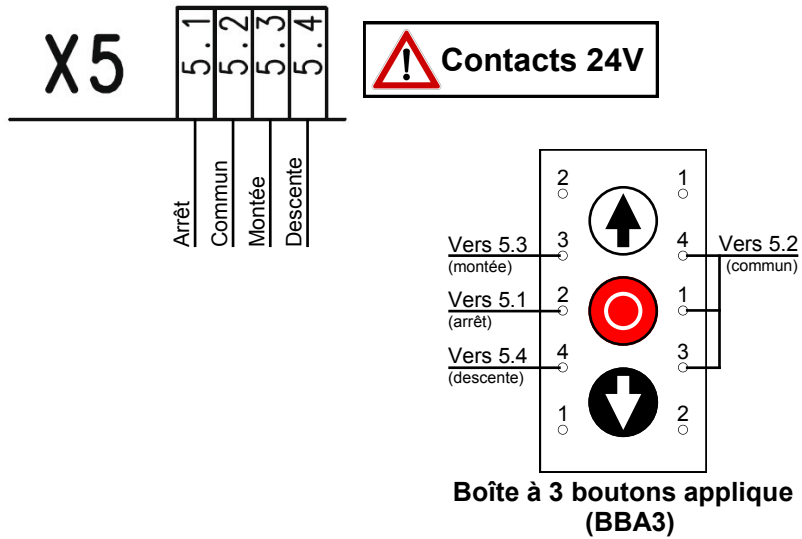

Boîte à clé avec boîte à bouton stop

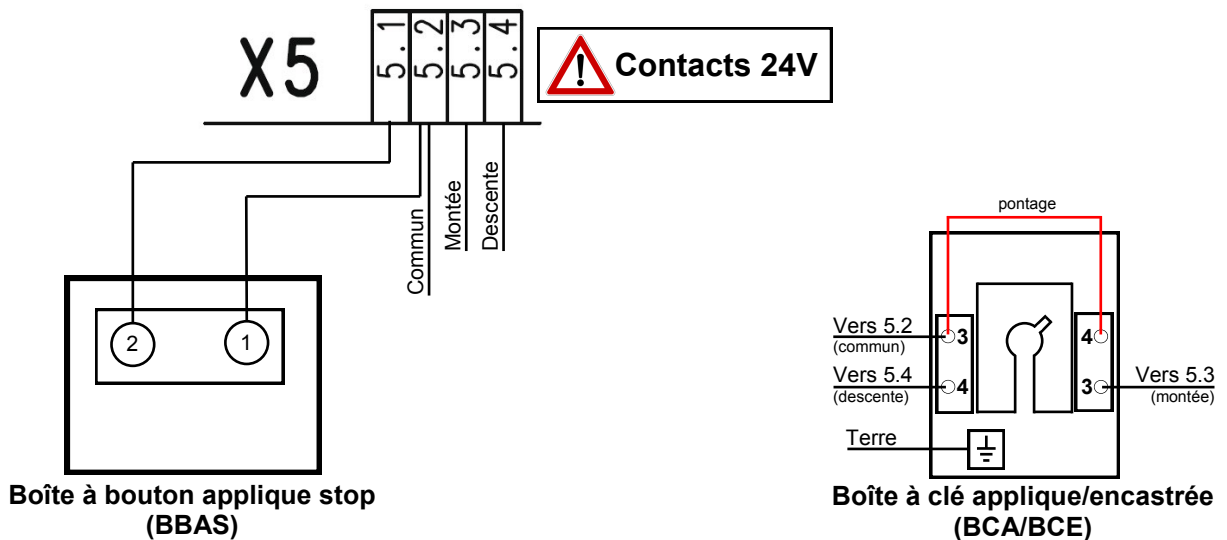

Microcontact de sécurité

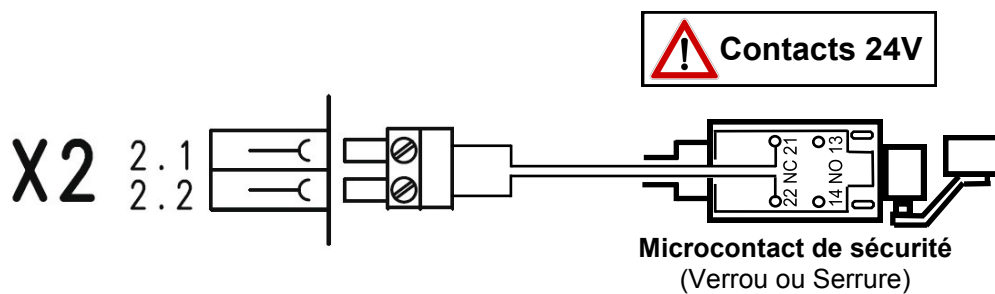

Méthode de programmation du coffret

1 - Connexion de la programmation :

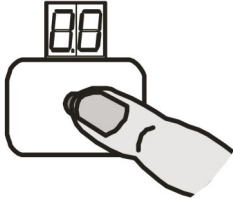

Maintenir le bouton de réglage appuyé pendant 3 secondes jusqu'à l'affichage = 00

2 - Sélection et validation du point de programmation :

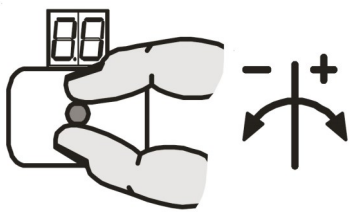

Tourner le bouton de réglage

et

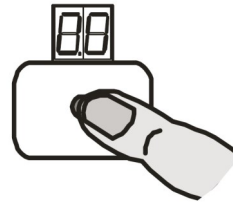

Appuyer sur le bouton de réglage

3 - Réglage :

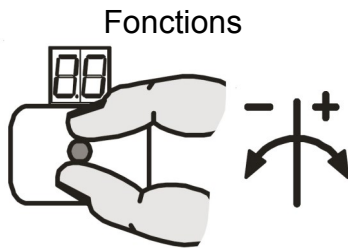

Tourner le bouton de réglage

ou

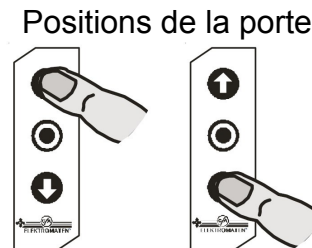

Appuyer sur le bouton

4 - Sauvegarde :

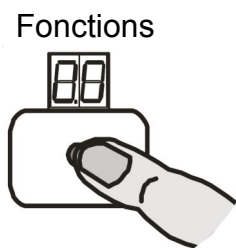

Appuyer sur le bouton de réglage

ou

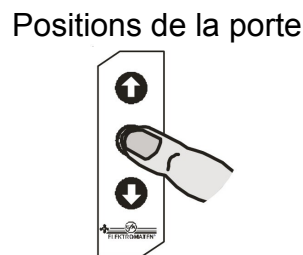

Appuyer sur le bouton d'arrêt

Pour d'autres réglages revenir au **chapitre 2**

5 - Déconnexion de la programmation :

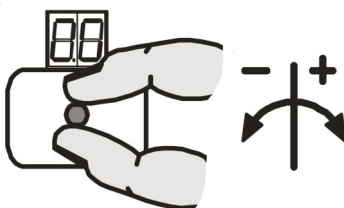

Tourner le bouton de réglage jusqu'à l'affichage = 00

et

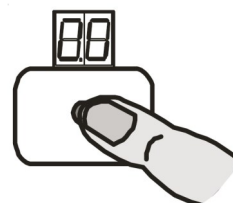

Appuyer sur le bouton de réglage



Programmation du coffret

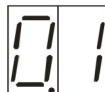

Modes de fonctionnement

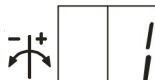

2 - Sélection et validation du point de programmation :

 Mode de fonctionnement de la porte

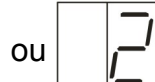
3 - Réglages :

  Ouverture : Pression maintenue
Fermeture : Pression maintenue

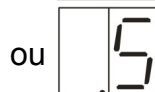
ou   Ouverture : Par impulsion
Fermeture : Pression maintenue



ou   Pression maintenue étendu

4 - Sauvegarde :

 Appuyer sur le bouton de réglage

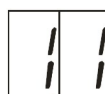
Positions de la porte

 Interrupteur de fin de course haut correction approximative

  Mouvement de la porte vers le haut ou le bas

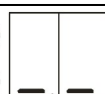

 Appuyer sur le bouton d'arrêt

 Interrupteur de fin de course bas correction approximative

  Mouvement de la porte vers le haut ou le bas

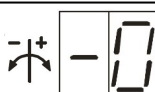

 Appuyer sur le bouton d'arrêt

 Interrupteur de fin de course haut correction précise

  Interrupteur de fin de course haut sera décalé de la valeur +/- sans mouvement de la porte

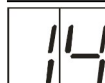
 Appuyer sur le bouton de réglage

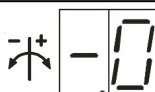
 Interrupteur de fin de course bas correction précise

  Interrupteur de fin de course bas sera décalé de la valeur +/- sans mouvement de la porte

 Appuyer sur le bouton de réglage

 Position de commutation du relais

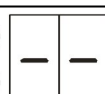
  Atteindre la position de commutation du relais

 Appuyer sur le bouton d'arrêt



Voir page 16 : Réglage rapide des interrupteurs de fin de course.



Fonctions de porte

 Fonction du contact de relais

  Sans fonction



 Appuyer sur le bouton de réglage

ou   Contact de commutation de commande en tant que signal d'impulsion

ou   Contact de commutation de commande en tant que signal continu

Fonctions de sécurité

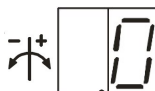
 Contrôle de force

  Contrôle de force déconnecté

 Appuyer sur le bouton de réglage



Compteur de cycle d'entretien

2 - Sélection et validation des points de programmation :

 Cycle d'entretien
Présélection

 Réaction en arrivant à zéro

3 - Réglages :

  01-99 correspond de 1000 à 99000 cycles avec comptage en arrière

  Affichage "CS" avec valeur préréglée

ou  Fonctionnement par commutation en pression maintenue en ouverture comme sous point 0.1 sur le display

4 - Sauvegarde :

 Appuyer sur le bouton de réglage

 Appuyer sur le bouton de réglage

Lecture des données sauvegardées

2 - Sélection et validation des points de programmation :

 Information sur le compteur de cycle à 7 chiffres

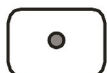
 Appuyer sur le bouton de réglage

Affichage :

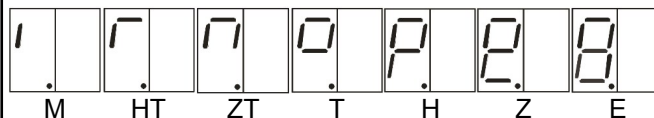
M HT ZT T H Z E

Le compteur de cycle s'affiche successivement par chiffres des dizaines :

M = 1 000 000 ZT = 10 000 H = 100
HT = 100 000 T = 1 000 Z = 10
E = 1

 Information sur les deux derniers défauts

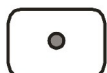
 Appuyer sur le bouton de réglage

Les deux derniers défauts détectés s'affichent en alternant

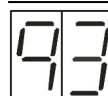
 Information sur le changement de programme à 7 chiffres

 Appuyer sur le bouton de réglage

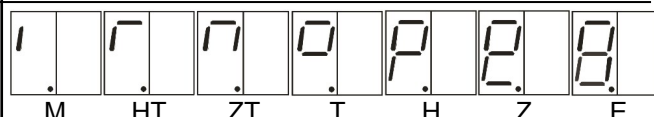
M HT ZT T H Z E

Le compteur de changement de la programmation s'affiche successivement par chiffres des dizaines :

M = 1 000 000 ZT = 10 000 H = 100
HT = 100 000 T = 1 000 Z = 10
E = 1

 Information sur la version du programme

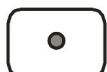
 Appuyer sur le bouton de réglage

La version du programme s'affiche

Annulation de tous les réglages

2 - Sélection et validation du point de programmation :

 Annulation de tous les réglages sauf pour le compteur de cycle et le compteur de changement de programme

3 - Réglage :

   Annulation

4 - Sauvegarde :

 Appuyer sur le bouton d'arrêt pendant 3 sec.

Dispositifs de sécurité

Arrêt d'urgence X3 (Voir p.17) :

- En cas de besoin, un dispositif de commande d'arrêt d'urgence peut être raccordé sur les bornes de connexion ou alors l'entrée peut être utilisé en tant que sécurité haute.

Description des fonctions

Coffret avec clavier intégré, Boîte à 3 boutons, Boîte à clé X5 (Voir p.17) :

Dispositifs de commande interne et externe

- Le clavier intégré dans le coffret et le dispositif de commande externe fonctionnent indépendamment l'un de l'autre. En cas d'utilisation simultanée, le clavier intégré a la priorité sur le dispositif de commande externe.



En mode "pression maintenue", il faut être assuré que la zone de la porte soit visible.

Fonction "Pression maintenue étendu" :

- La fonction "**Pression maintenue étendu**" nécessite que l'on appuie sur le bouton "**Fermeture**" jusqu'à ce que la porte se ferme entièrement. Si le bouton "**Fermeture**" est lâché avant, la porte s'ouvrira automatiquement jusqu'en position finale "**Ouverture**".
- Pour activer le mode "**pression maintenue étendu**" le point de programmation "**0.1**", réglage "**.5**", doit être choisi (Voir modes de fonctionnement P.21).

Compteur de cycle d'entretien :









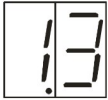
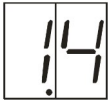
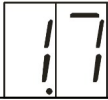

- Le compteur de cycle d'entretien peut être réglé au point de programmation "**8.5**" ; Il permet la présélection d'un nombre de cycles de porte admissibles avant de devoir effectuer l'entretien de la porte.
- Le nombre de cycle peut varier entre 1 000 et 99 000 avec un réglage par pas de mille.
- Après atteindre le cycle d'entretien présélectionné trois réactions différentes peuvent être réglées au point de programmation "**8.6**".
- A chaque fois, en arrivant à la position finale d'ouverture, le nombre de cycle d'entretien se réduit d'une valeur jusqu'à ce que la valeur zéro soit atteinte.
- Après avoir effectué l'entretien, le compteur de cycle d'entretien peut à nouveau être réglé et le compte à rebours recommence encore une fois.



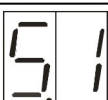

Court - circuit / affichage de surcharge :

- Le coffret d'automatisme TS 958 dispose de deux tensions différentes d'appareils externes.
230V c.a. charge électrique 1A max.
24V c.c. charge électrique 150mA
- En cas d'un court-circuit ou d'une surcharge de la tension d'alimentation de 24V c.c., le point rouge entre les deux affichages à 7 segments s'éteint.
- Si l'affichage est complètement foncé, vérifier le fusible F1.

Affichage de l'état du coffret

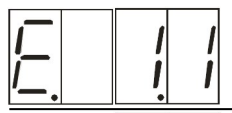
- Le coffret TS 958 est capable d'afficher successivement jusqu'à trois états différents.
- L'affichage d'état est composé d'une lettre et d'un chiffre. La lettre et le chiffre clignotent en alternance.
- A cet égard, on fait la distinction entre l'affichage d'erreur **F** et l'affichage de commande **E**.

Affichages :	Descriptions d'erreur :	Mesures de solution :
	Contact de sécurité serrure ouvert	Contrôler si le contact de sécurité serrure est fermé ou s'il y a coupure de ligne dans la ligne de raccordement
	Dépannage manuel de secours actionné ou sonde thermique du moteur déclenché	Contrôler le dépannage manuel de secours ou si le moteur est surchargé ou bloqué
	Arrêt d'urgence actionné	Contrôler si le dispositif de commande d'arrêt d'urgence est actionné ou si il y a une coupure de ligne dans la ligne de raccordement
	Circuit du contact de sécurité serrure défectueux X 2.1 – X 2.2 ou tension de 24V trop basse	Vérification du contact de sécurité serrure. Mesurer la tension sur les bornes 24V et GND
	Entrée du coffret d'automatisme pour contact de sécurité serrure X 2.1 – X 2.2 défectueux	Initialisation du coffret d'automatisme en coupant la tension, échange éventuelle du coffret d'automatisme
	Dépassement des fins de course haut	Faire descendre la porte sous absence de tension à l'aide de la manœuvre de secours ou régler à nouveau la position finale haute
	Dépassement des fins de course bas	Faire remonter la porte sous absence de tension à l'aide de la manœuvre de secours ou régler à nouveau la position finale basse
	Contrôle de force déclenchée	Déconnecter le contrôle de force
	Erreur ROM	Réinitialiser le coffret en coupant la tension, le cas échéant le remplacer
	Erreur CPU	Réinitialiser le coffret en coupant la tension, le cas échéant le remplacer
	Erreur RAM	Réinitialiser le coffret en coupant la tension, le cas échéant le remplacer
	Défaut interne du coffret	Réinitialiser le coffret en coupant la tension, le cas échéant le remplacer
	Défaut de l'interrupteur de fin de course digital DES	Contrôler la connexion vers l'interrupteur de fin de course digital. Réinitialisation du coffret par coupure de tension, le cas échéant remplacer le coffret ou l'interrupteur de fin de course digital
	Défaut au niveau du mouvement de la porte	Contrôler le mécanisme de la porte. Contrôler les interrupteurs de fin de course
	Erreur dans le sens de rotation	Contrôler la tension d'alimentation d'entrée : Inverser les phases L1 et L2

Affichages :	Descriptions de commande :
	Commande permanente d'ouverture déclenchée
	Commande permanente d'arrêt déclenchée
	Commande permanente de fermeture déclenchée
	Le point clignote = Court-circuit ou surcharge de l'alimentation 24V

Finition



IMPERATIF !
Graisser soigneusement l'intérieur des coulisses et des plaques d'enroulement

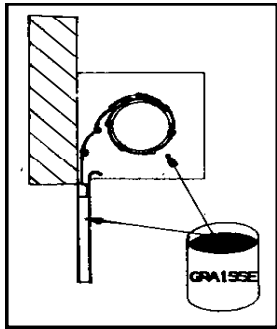

En cas de problèmes

Pare-chute incorporé au réducteur



En cas d'une défaillance exceptionnelle du réducteur, le pare-chute entre automatiquement en fonction. Il retient la charge dans toute position sans à coup. La coupure de l'alimentation électrique n'est pas nécessaire. Après la panne du réducteur, le fonctionnement du moteur en liaison avec l'arbre de sortie est de suite interrompue. Le réducteur incorporé au pare-chute doit être absolument changé.

Si le rideau monte et descend de travers

(Écart de plus de 4 cm sur la lame finale)

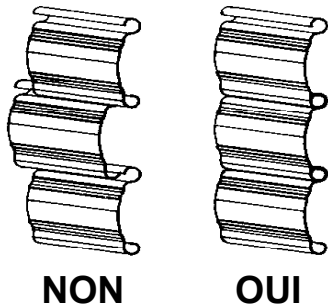

Vérifier le bon alignement des lames

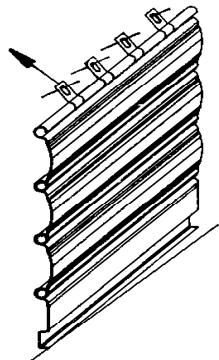
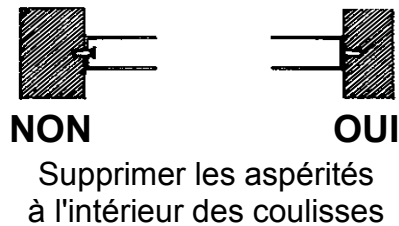

Remonter le tablier du côté le plus bas en utilisant les lumières des attaches prévues à cet effet

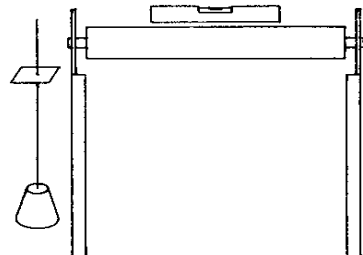

Vérifier le bon alignement des coulisses et l'horizontalité de l'axe

AIDE AU DEPANNAGE

➤ Le moteur ne fonctionne pas

- Vérifier l'alimentation électrique et les fusibles.
- Si le moteur a été très sollicité, attendre que le moteur refroidisse, la sonde thermique se réenclenchera automatiquement.
- Si le moteur a été utilisé en manœuvre de dépannage, vérifier que la manivelle a été rangée sur son support.
- Appeler votre installateur.

➤ Le rideau s'immobilise en cours de fonctionnement

- Vérifier l'alimentation électrique et les fusibles.
- Vérifier l'absence d'obstacle et de « points durs » qui gêneraient le mouvement du tablier.
- Appeler votre installateur.

MANŒUVRE DE SECOURS



Risques de blessures, en cas de mauvaises manœuvres.

- Avant l'utilisation de la manœuvre de secours, le sectionneur principal doit être coupé et le moteur arrêté.
- Bien se positionner pour manœuvrer votre rideau.
- L'ouverture et la fermeture de la porte se fera contre le frein.
- Le dispositif de déblocage du frein ne doit pas être utilisé pour des raisons de sécurité à part lors de la révision.



- La porte ne doit pas être manœuvré avec la manœuvre de secours au delà de ses positions finales, cela entraînerait le déclenchement des fins de course de sécurité de débordement. Le fonctionnement électrique de la porte ne serait plus possible.

- Déclipser la manivelle de dépannage du carter moteur.
- Introduire la manivelle avec pression en la tournant jusqu'à son enclenchement ; la tension de commande est ainsi interrompue et le fonctionnement électrique de la porte n'est plus possible. ①
- Tourner la manivelle pour ouvrir ou fermer la porte.
- Retirer la manivelle. La tension de commande est ainsi rétablie et le fonctionnement électrique de la porte est possible.
- Après la manœuvre de dépannage, remettre la manivelle en place.

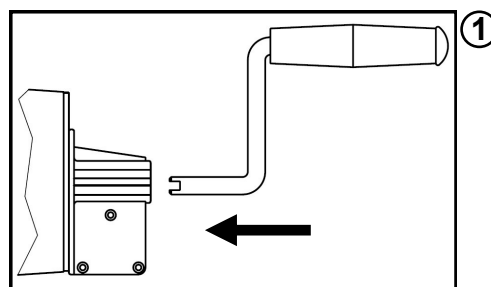

CONTACT ASSISTANCE TECHNIQUE

(Cachet de l'installateur)

